

PLADOS



2021



FREGADEROS Y GRIFERÍAS DE ALTO DISEÑO

PLADOS

ASÍ NACE LA BELLEZA

En Plados hemos imaginado desde siempre el mañana... y desde esta visión desarrollamos y fabricamos fregaderos y griferías de alto valor que combinan la exclusividad del diseño italiano con la capacidad de proporcionar soluciones al corazón de la cocina.

La cultura del diseño y el culto por la calidad. Confianza en la tecnología y vocación creativa. Experimentación continua y pasión. Esto es Plados: la convicción de que siempre existe una esencia que espera convertirse en belleza.

Solo así entendemos la satisfacción absoluta que queremos transmitir a nuestros clientes para que sus proyectos de cocina sean inolvidables... Bienvenidos!

2021



FREGADEROS Y GRIFERÍAS DE ALTO DISEÑO

PLADOS

LA CREATIVIDAD COMO FUENTE DE INSPIRACIÓN

Los 30 años de experiencia de Plados le infunden la ambición y la voluntad de experimentar con nuevas formas, incorporar tecnologías y conjugar la innovación y el diseño italiano con la capacidad de brindar soluciones que satisfagan las demandas de un público cada vez más sofisticado.

El resultado son productos exclusivos y combinables a juego, que interpretan las tendencias estéticas con el saber hacer de la artesanía italiana, considerada un factor de excelencia entre las economías del mercado internacional por su capacidad de ofrecer la mejor relación entre diseño, confort y tecnología.

Esta capacidad se ve respaldada por nuestro deseo de proporcionar a los clientes productos que superan con creces sus expectativas y que cumplen los más variados requisitos dimensionales y compositivos con soluciones a medida exclusivas.



PLADOS

UNA ATMÓSFERA ÚNICA EN LA ZONA DE AGUAS DE TU COCINA

Plados lleva a cabo cada proceso desde la perspectiva de la sostenibilidad, empleando sistemas y materiales que reportan un considerable ahorro energético y reducen el impacto ambiental, para perseguir el ideal de mundo que la empresa pretende dejar a las generaciones futuras.

Prueba de este esfuerzo continuo dirigido a mejorar el sistema medioambiental es el importante reconocimiento obtenido por la Comisión Europea en 2013. El proyecto Green Sinks (producción de fregaderos ecológicos) fue aprobado y financiado por el programa LIFE del fondo por el medio ambiente de la CE.

Nuestra voluntad es siempre la de utilizar recursos naturales y energéticos con la máxima eficiencia para prevenir la contaminación ambiental.





PLADOS

EL "MADE IN
ITALY" O EL
COMO QUERER
HACERLO SIEMPRE
PERFECTO

Ahondando sus raíces en Italia, en donde la belleza del paisaje se convierte en inspiración y se respira un aire cargado de cultura y tradición artística, Plados ha sentado las bases para crear una firma de diseño única, máxima expresión del concepto "made in italy". Italia es un país muy famoso en todo el mundo por su particular forma de hacer las cosas.

Creatividad, inspiración, tradición, competencia, y capacidad son las herramientas que emplea Plados para producir productos únicos y altamente personalizables que constituyen un modelo a seguir para quienes buscan imitar el célebre estilo italiano, un modelo que Plados exporta a los cinco continentes.



Made in Italy

EL CAMINO DE UN LÍDER. LA CRONOLOGÍA DE UNA HISTORIA.

30 años de pasión, entusiasmo y dedicación.
30 años de innovación y diseño.
30 años de Plados.



1991

Nace Plados y ya desde sus inicios se centra en la producción de fregaderos para cocina. En un corto espacio de tiempo la compañía adquiere una privilegiada posición en el escenario internacional.

2000

El aumento en la demanda de fregaderos hace que Plados adquiera la nueva planta de Montecassiano. Las nuevas instalaciones permiten doblar la producción y abarcan casi 10.000 m².

2003

Plados absorbe a la nacional Telma. Esta sinergia añade fortaleza y experiencia creando uno de los centros de producción de fregaderos de granito más avanzados del mundo.

2004

Se desarrolla MicroStop. El grupo Plados es la primera compañía del mundo en ofrecer un sistema antibacteriano en los fregaderos. Este sistema inhibe el desarrollo de bacterias gracias al uso de iones de plata.

2006

Plados establece un centro logístico de distribución en España. A través de la compañía D'Aqua distribuye fregaderos y griferías en todo el territorio español únicamente en el canal mueble de cocina exclusivizando de este modo la marca.

2010

Inauguración de la nueva planta productora de materia prima, desarrollada con alta tecnología y vanguardismo y completamente automatizada. La nueva estructura tiene una superficie total de 3.500 m².

2012

Llega Ariapura: el fregadero que respira. El grupo Plados presenta el fregadero que purifica el ambiente de la cocina. Gracias a las nanopartículas de dióxido de titanio y al proceso de fotocatalisis, los fregaderos Ariapura desarrollan una triple acción: antipolución, antibacterias y autolimpiante.

2013

Plados obtiene un importante reconocimiento de la Comisión Europea. El proyecto Green Sinks (producción de fregaderos ecológicos) ha sido aprobado y financiado por el programa LIFE del fondo por el medio ambiente de la CE. Se trata de uno de los doce proyectos italianos industriales financiados en Europa durante el período 2013-2015.

2018

Nanostone es el nuevo material de Plados. Está dotado de las mejores características mecánicas y estéticas que un fregadero de granito pueda tener. Gracias a sus innovativas cargas minerales high-tech que se agrupan de forma tridimensional, la estructura del fregadero se refuerza de forma exponencial todo ello gracias a la nanotecnología.

Guía de lectura datos técnicos

Tipología de instalación: 1

Base mueble: 5

Acabados: 7

base	acabado	código	PVR
60	cepillado	BRL50	420 €

material: acero Aisi 304
 dimensión: 540x510 mm
 1 cubeta: 420x410 mm
 medida BE: 502x472 mm
 medida FTO: 530x500 mm
 prof. cubeta: 226 mm
 válvula: perimetral
 orif. grifería: 2

Plus producto: 4

Datos técnicos: 2

Diseño técnico: 3

accesorios opcionales: B1 B2 B3 B4 B5

Accesorios producto: 6

1 Tipología de instalación

Los productos Plados están disponibles con diferentes tipologías de instalaciones: Bajo encimera, encastre, filotop, filotop óptico, integrado o de apoyo. Para la leyenda, consultar la tabla de la derecha.

2 Datos técnicos

En este bloque están indicadas todas las características técnicas del producto. Las dimensiones del orificio para instalación encastre siempre vienen indicadas. Para las instalaciones bajo encimera y filotop, aunque vienen indicadas en casi todos los modelos, es recomendable disponer del fregadero físico.

3 Diseño técnico

El diseño técnico muestra las dimensiones y especificaciones técnicas del producto.

4 Plus producto

Los iconos indican las características principales y valores de cada uno de los productos. Para la leyenda, consultar la tabla de la derecha.

5 Base mueble

Por base se entiende el mueble estandar de cocina más pequeño donde es posible instalar el fregadero. En algunos casos se indica una doble medida, en estos casos, considerar la medida mayor para instalación de inicio a fin de la composición.

6 Accesorios producto

Con el objetivo de conjugar estética y funcionalidad, Plados pone especial atención a los accesorios de los fregaderos. En este catálogo se ha querido dar gran importancia a estos equipamientos opcionales, indicados a pie de cada serie para identificarlos con facilidad.

7 Acabados

En este espacio indicamos la naturaleza del producto, bien sea acero, cerámica, ultragranit... Disponemos de muestrarios físicos a disposición de cualquier cliente que lo solicite.

Leyenda iconos

materiales



instalación



tipología fregaderos

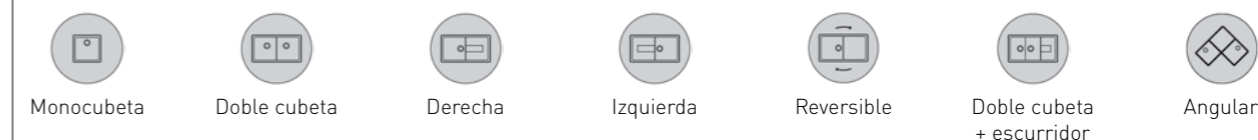

válvulas



rebosaderos



espesor y radios



grifería



orificios grifería (35 mm.)

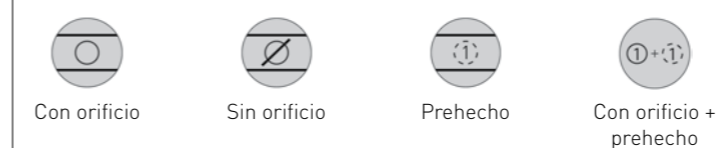

tecnología



PLADOS

CATEGORÍAS



1 ULTRAGRANIT
p. 14



2 COLECCIONES
ESPECIALES
p. 82



3 ACERO
p. 120



4 GRIFERÍA
p. 222

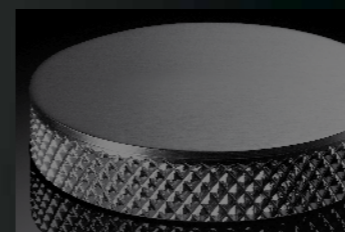

5 ACCESORIOS
p. 322



6 GESTIÓN
RESIDUOS
p. 356



1 ULTRAGRANIT

Nuestra colección de fregaderos en Ultragranit incluye elegantes fregaderos y accesorios producidos de acuerdo con los cánones de un estilo muy marcado. El espectro abarca detalles cuidadosamente a juego, diferentes versiones de la materia prima (ultragranit, ultrametal o nanostone), numerosas posibilidades de colores y accesorios específicos que aportan valor y personalidad para que cada cocina sea única para quien la disfrute.

Además, griferías a juego son cuidadosamente seleccionadas para crear una fusión total con el fregadero de Ultragranit. Para cada color de fregadero proponemos una altísima gama de griferías, creando una integración absoluta.

Y por último, están muy presentes en toda la colección las últimas tendencias en cuanto a componentes de PVD (Gold, Copper o Black) para crear una zona de aguas simplemente única



- | | | |
|------------------------|-------------------|------------------|
| INTRO
p. 16 | LUX
p. 34 | ONE
p. 40 |
| NANO
STONE
p. 50 | ELEGANCE
p. 60 | CLASSIC
p. 72 |

PLADOS

NANOSTONE



“EL MATERIAL DEFINITIVO”



NUEVOS ACABADOS
100% HD

Con Nanostone los colores toman vida. 100% alta definición para una increíble experiencia con acabados que no pierden nunca su color. Una completa integración estética entre fregadero, encimera y cocina.



MAYOR RESISTENCIA
A IMPACTOS, CALOR
Y ARAÑAZOS

Gracias a Nanostone la belleza y la solidez de tu fregadero permanecerán intactas en el tiempo. La vida es menos estresante cuando no hay de que preocuparse.

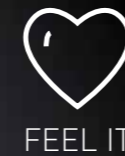

MAYOR FACILIDAD
DE LIMPIEZA

Una nueva experiencia táctil: una superficie aún más lisa y con tacto seda para facilitar la limpieza y el mantenimiento.

OLVIDA LO DEMÁS, TENEMOS NANOSTONE

Belleza y esencia... formas y funcionalidad. De la experiencia adquirida a lo largo de muchos años, Plados desarrolla una nueva tecnología y crea el material del futuro que redefine todos los estándares y lanza un nuevo concepto, sobretodo en el acabado más oscuro como el Deep black. Prepárate para una revolución y olvida el resto.

NANOPARTÍCULAS
DE CERÁMICA + MIX
4 RESINAS ACRÍLICAS
INNOVATIVAS



Alta resistencia
shock térmico



Mayor resistencia
a golpes



Hidrorepelente
100% antimanchas



Ariapura
Technology



Superficie
más lisa



Garantía
20 años



PLADOS

ULTRAGRANIT

DIFERENTES ACABADOS

Solo tienes que elegir...



55 Sahara

56 Jazmin

58 Blanco latte

72 Tartufo

94 Avena

41 Aluminio

42 Titanio

44 Negro

70 Black Matt

64 Chocolate



ULTRAGRANIT EFECTO PIEDRA NATURAL

Una altísima concentración superficial (80%) de micropartículas de cuarzo y granito generadas a través de un sofisticado proceso de sedimentación crean Ultragranit. Este material ofrece extraordinarias características estéticas y un agradable efecto al tacto, asociado a una elevadísima dureza superficial, resistencia a los agentes químicos, calor, rayas...

Se obtiene de la fusión de granitos naturales y resinas acrílicas de la más alta calidad: sus principales valores son la elevada resistencia a altas temperaturas y golpes y a extremos cambios de shock térmico. Son superficies muy fáciles de limpiar y su aspecto estético resulta similar al de la piedra natural.

55 Sahara

56 Jazmin

58 Blanco latte

72 Tartufo

94 Avena

70 Black Matt



ULTRAMETAL EFECTO PIEDRA METALIZADA

Algunos acabados tienen una característica particular: acabados metalizados. Las partículas metálicas en fusión con los cristales de cuarzo y granito, crean en la superficie del fregadero tonalidades y acabados metalizados. Las coloraciones frías, superficies satinadas y el efecto metalizado crean un fregadero Ultrametal idóneo para ambientes modernos y en perfecta combinación con los electrodomésticos presentes en la cocina. La característica principal de estos colores reside en las partículas metálicas que se añaden en el proceso de producción y que dotan a la superficie externa de un particular y característico acabado.

Un fregadero Ultrametal es fácil de limpiar, muy higiénico y con una alta resistencia al rayado, agentes químicos, calor y altas temperaturas.

41 Aluminio

42 Titanio

44 Negro

64 Chocolate



ANTIMANCHAS



ANTIRAYAS



RESISTENTE
AL CALOR



RESISTENTE
A IMPACTOS



INALTERABLE
RAYOS UV



FÁCIL
LIMPIEZA



CONTACTO
ALIMENTOS



TERMO
AISLANTE

TECNOLOGÍA Y ESTÉTICA NO NEGOCIABLE



PLADOS

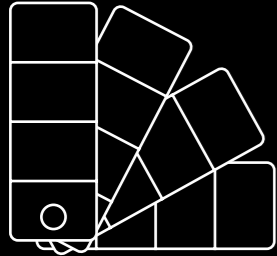

14

DIFERENTES
COLORES

3

DIFERENTES
MATERIALES



LA GRIFERÍA EN FUSIÓN CON EL FREGADERO

En los últimos años la grifería ha adquirido una creciente personalidad en la cocina y a su vez también a crecido la preferencia por la grifería a color en fusión con el fregadero.

Combinar fregadero y grifería de la misma marca y mismo acabado es sinónimo de un producto de gama alta y elevado impacto estético.

Proponer un fregadero Ultragranit, Ultrametal o Nanostone con la grifería a juego, bien sea en ambientes modernos o clásicos, da siempre un toque de color y elegancia a la cocina.

LOS ÚNICOS FREGADEROS QUE PURIFICAN
EL AMBIENTE DE LA COCINA



ARIAPURA



¿QUÉ ES ARIAPURA?

Incorporamos nanopartículas de dióxido de titanio (TiO₂) en la composición de nuestros fregaderos.

ARIAPURA TECHNOLOGY

- ✓ Reduce la polución del aire
- ✓ Acción antibacteriana
- ✓ Fácil limpieza



acción
ANTIPOLUCIÓN

En el proceso de cocción se producen olores, humos y grasas dentro de la cocina. Además, existen otros componentes nocivos como sistemas de calefacción, polvo o humo de tabaco que se propagan con facilidad en el hogar. El componente activo Ariapura destruye los olores y las sustancias nocivas presentes en la cocina gracias a su acción de nanotecnología de dióxido de titanio que descompone estas moléculas contaminantes.



acción
ANTIBACTERIAS

La eliminación de gérmenes y bacterias nos lleva a una significativa reducción de los olores en el fregadero y en el ambiente de la cocina que lo convierten en un espacio más fresco y saludable.

No se reduce la acción con los lavados ni con el tiempo. Permanece activa también en caso de rotura o rayado de la superficie. Es segura, durable y eficaz.



acción
AUTOLIMPIANTE

Un fregadero provisto del agente activo Ariapura goza de una característica única: repele la suciedad. Gracias a él no se forman marcas de cal en el fregadero, resulta más fácil de limpiar y esto reduce el uso de detergentes. Ariapura está presente en la masa del fregadero, esto significa que conserva su completa eficacia en el tiempo incluso en caso de desgaste de la superficie.

PERSONALIZA TU FREGADERO

Las últimas tecnologías de metales en PVD nos llevan a combinar griferías, componentes y accesorios con unos acabados de altísimo valor estético consiguiendo zonas de aguas de gran valor y diseño. Estos acabados gozan de una excelente resistencia muy superior a otros tratamientos existentes y garantizamos una dureza hasta cuatro veces superior al acero convencional.



Terminaciones en Gold, Copper o Black harán de tu fregadero algo único y minimalista. Transmitirán personalidad y fascinación. Detalles elegantes y tecnológicos para exaltar el mas alto diseño de los fregaderos de Plados.

1. Gold 2. Copper 3. Black

COMPLETA
EL DISEÑO



Grifería Tanaro PVD Copper + Dosificador Belice Copper + Válvula automática Diamant Copper



Grifería Fino PVD Black + Dosificador Belice Black + Roll Up Gold



Grifería Avisio PVD Gold + Dosificador Belice Gold + Válvula automática Diamant Gold



DETALLES EN ACERO
INOX PARA CREAR
ALGO ETERNO

PLADOS



LUX

Los modelos de la serie Lux están provistos de un doble escalón para posicionar accesorios deslizables para su uso: cubetas acero inox, tablas de corte de cristal templado, cubrecubeta en HPL y mucho más...

Estos accesorios de última generación están disponibles en diversos acabados para poder combinarlos del mejor modo en el ambiente de la cocina y convertir el fregadero en un elemento práctico, funcional y elegante.

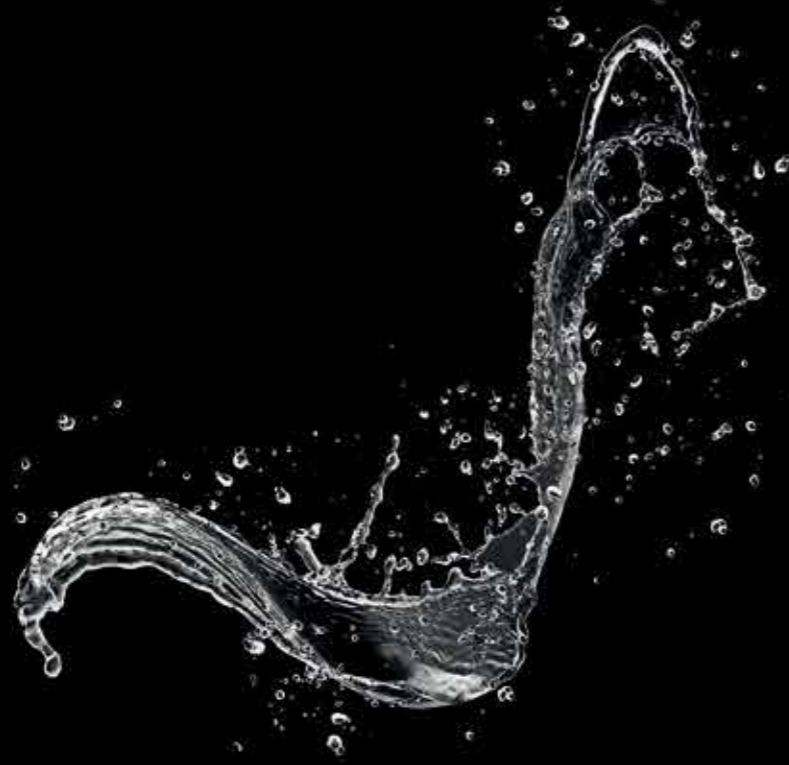

LX8410



LX8620

farmhouse

un fregadero único
de espíritu "trendy"

El fregadero Farmhouse es una novedad absoluta en el mercado italiano. La inspiración es totalmente transoceánica: de hecho es uno de los modelos más trendy en las cocinas de U.S.A.

Siendo un fregadero monocubeta, LX8410 es reversible, porque tiene dos frontales diferentes: uno con ángulos más redondeados y otro con ángulos más rectos. El frontal con los ángulos redondos ha sido pensado para integrarse en ambientes country, con formas más suaves... sin embargo, el frontal con los ángulos rectos se combina perfectamente con ambientes más vanguardistas y contemporáneos. En el borde de la cubeta se sitúa un doble escalón perimetral sobre el cual pueden posicionarse múltiples accesorios deslizables proyectados ad hoc.

Farm house

base	acabado	código	PVR
90	blanco latte	LX841058	795 €
	jazmín	LX841056	795 €
	sahara	LX841055	795 €
	tartufo	LX841072	795 €
	avena	LX841094	795 €
	aluminio	LX841041	795 €
	titanio	LX841042	795 €
	negro	LX841044	795 €
	black matt	LX841070	795 €
	chocolate	LX841064	795 €

material:	ultragranit
dimensión:	838x520 mm
1 cubeta:	757x407 mm
medida AP:	-
prof. cubeta:	240 mm
válvula:	perimetral
orif. grifería:	No

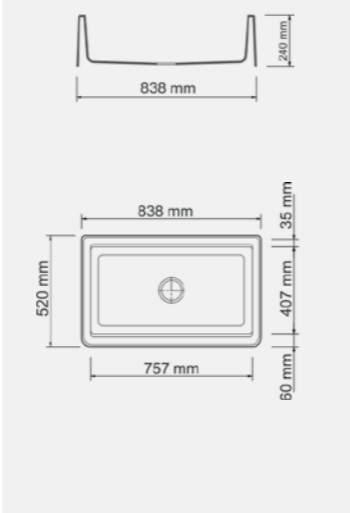

personaliza tu fregadero

- kit válvula + rebosadero PVD Gold
cod. 17079 | PVR 65 €
- kit válvula + rebosadero PVD Copper
cod. 16232 | PVR 65 €
- kit válvula + rebosadero PVD Black
cod. 16225 | PVR 65 €
- kit válvula + rebosadero Black Matt
cod. 16230 | PVR 65 €

grifería recomendada



accesorios opcionales (ver págs. 338-341)

- Tapa HPL /TOR-Tortora
COPHPLX1 /CEM-Cemento
115 € /ARD-Ardesia
- Cesta inox
SPCESINX
80 €

completa el diseño

- | | | | |
|---------------------------------|------------------------|-----------------------------------|------------------------|
| Válvula aut. Diamant PVD Gold | cod. 06560 PVR 75 € | Dosificador jabón Black Matt | cod. RNDBK PVR 120 € |
| Válvula aut. Diamant PVD Copper | cod. 03323 PVR 75 € | Dosificador jabón Cromo Brillo | cod. RNDCR PVR 99 € |
| Válvula aut. Diamant PVD Black | cod. 03316 PVR 75 € | Dosificador jabón Inox | cod. RNDIX PVR 120 € |
| Válvula aut. Diamant Inox | cod. 54769 PVR 65 € | Roll Up Inox | cod. ROLLIX PVR 49 € |
| Dosificador jabón PVD Gold | cod. RNDGO PVR 130 € | Roll Up Gold (versión cuadrada) | cod. ROLLGO PVR 66 € |
| Dosificador jabón PVD Copper | cod. RNDCP PVR 130 € | Roll Up Copper (versión cuadrada) | cod. ROLLCP PVR 66 € |
| Dosificador jabón PVD Black | cod. RNDBL PVR 130 € | | |

reversible?

El fregadero **LX8410** tiene la particularidad de tener **dos frentes delanteros diferentes:**

- Un frente tiene esquinas ligeramente redondeadas, con un radio de **18 mm** y un borde perimetral de 35 mm de ancho para adaptarse a las **cocinas más lineales** y rigurosas, en ambientes **modernos y contemporáneos**.





- El frente opuesto tiene esquinas más redondeadas con un radio de **40 mm** y un borde perimetral más profundo de 60 mm. Estas líneas más suaves son la combinación ideal para **cocinas campestres** y para aquellos con un diseño más **clásico o retro**.

Lux

EN

base **90**





acabado	código	PVR
blanco latte	LX862058	745 €
jazmín	LX862056	745 €
sahara	LX862055	745 €
tartufo	LX862072	745 €
avena	LX862094	745 €
aluminio	LX862041	745 €
titanio	LX862042	745 €
negro	LX862044	745 €
black matt	LX862070	745 €
chocolate	LX862064	745 €

personaliza tu fregadero

- kit válvula + rebosadero PVD Gold
cod. 27079 | PVR 95 €
- kit válvula + rebosadero PVD Copper
cod. 26232 | PVR 95 €
- kit válvula + rebosadero PVD Black
cod. 26225 | PVR 95 €
- kit válvula + rebosadero Black Matt
cod. 26230 | PVR 95 €

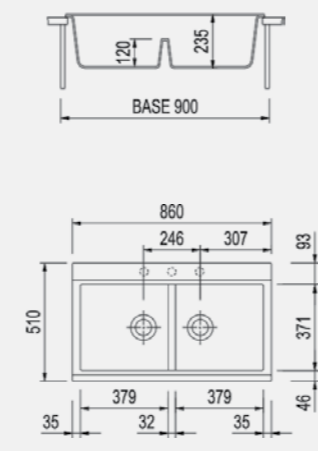
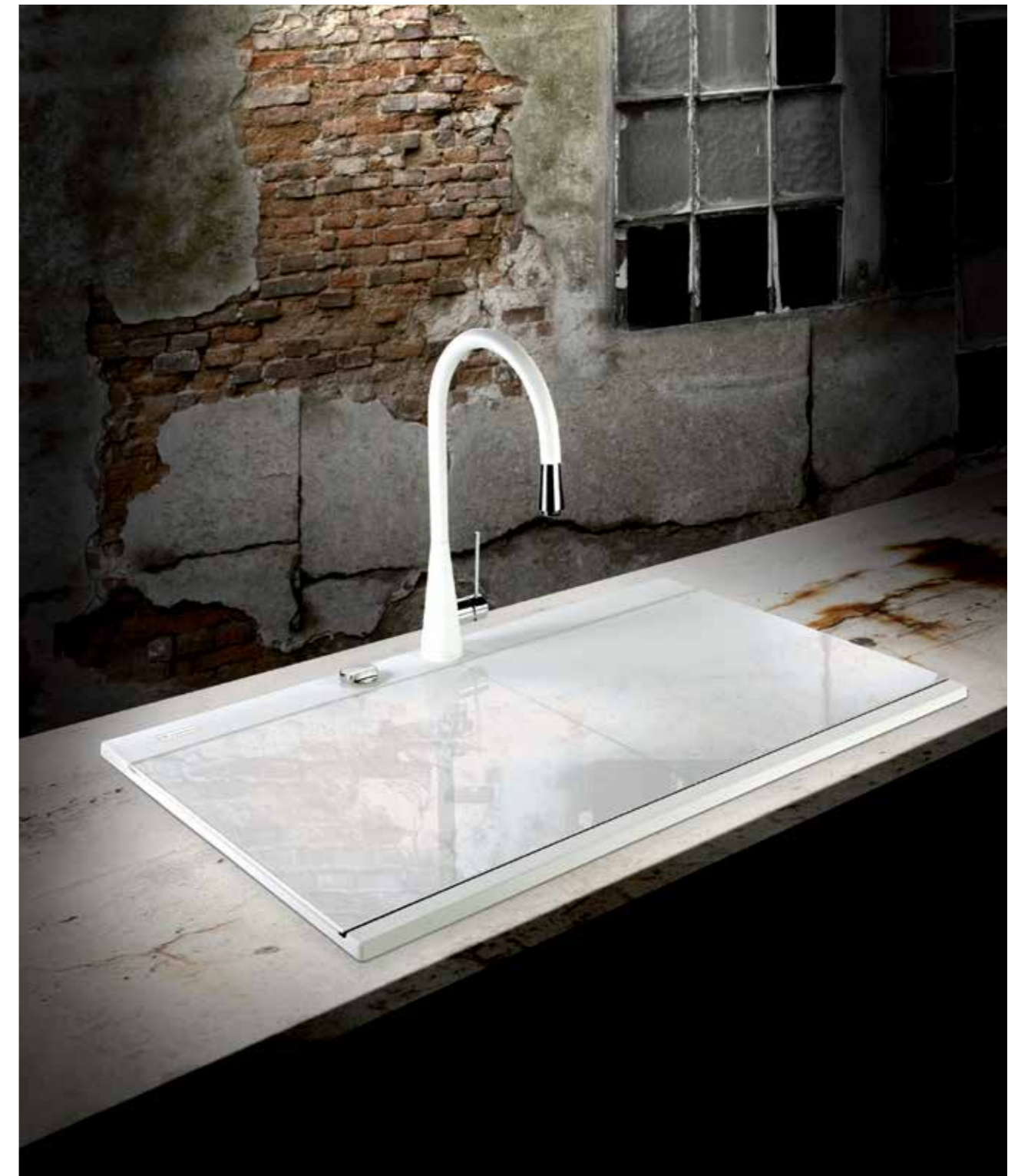
material: ultragranit
dimensión: 860x510 mm
2 cubetas: 379x371 mm (x2)
medida EN: 840x490 mm
prof. cubeta: 235 mm
válvula: perimetral
orif. grifería: 3 prehechos

grifería recomendada



accesorios incluidos



completa el diseño

Válvula aut. Diamant PVD Gold	cod. 06560 PVR 75 €	Dosificador jabón Black Matt	cod. RNDKB PVR 120 €
Válvula aut. Diamant PVD Copper	cod. 03323 PVR 75 €	Dosificador jabón Cromo Brillo	cod. RNDCR PVR 99 €
Válvula aut. Diamant PVD Black	cod. 03316 PVR 75 €	Dosificador jabón Inox	cod. RNDIX PVR 120 €
Válvula aut. Diamant Inox	cod. 54769 PVR 65 €	Roll Up Inox	cod. ROLLIX PVR 49 €
Dosificador jabón PVD Gold	cod. RNDGO PVR 130 €	Roll Up Gold (versión cuadrada)	cod. ROLLGO PVR 66 €
Dosificador jabón PVD Copper	cod. RNDCP PVR 130 €	Roll Up Copper (versión cuadrada)	cod. ROLLCP PVR 66 €
Dosificador jabón PVD Black	cod. RNDBL PVR 130 €		

accesorios opcionales (ver págs. 338-341)

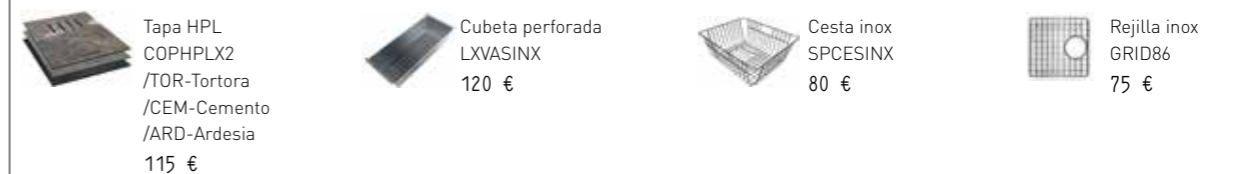

PLADOS



ONE

One es el diseño más moderno y funcional. Diseño que se fusiona perfectamente con las cocinas más minimalistas y de tendencia. Ideal para instalaciones bajo encimera pero muy funcional también para instalaciones sobre encimera o incluso enrasado con el banco de trabajo. Su gran abanico de accesorios hacen de One el modelo perfecto para todas las cocinas.



ON4110



ON5610



ON6010



ON7610



ON8420



ON8410

One

características



Fregadero One 5610 Blanco Latte + One 4110 Blanco Latte + Grifería Vemix extraíble Blanco Latte
Instalación bajo encimera

One

características





Fregadero One 7610 Blanco Latte + Grifería Vemix extraíble Blanco Latte. Instalación sobre encimera

grifería recomendada



accesorios recomendados

válvula diamont

-  cod. 06560 | Gold
-  cod. 03323 | Copper
-  cod. 03316 | Black

dosificador

-  cod. RNDGO | Gold
-  cod. RNDCP | Copper
-  cod. RNDBL | Black

kit válvula



-  cod. 27079 | Gold
-  cod. 26232 | Copper
-  cod. 26225 | Black

roll up

-  cod. ROLLGO | Gold
-  cod. ROLLCP | Copper
-  cod. ROLLIX | Inox

One

EN BE FT base **45**





acabado	código	PVR
blanco latte	ON411058	295 €
jazmín	ON411056	295 €
sahara	ON411055	295 €
tartufo	ON411072	295 €
avena	ON411094	295 €
aluminio	ON411041	295 €
titanio	ON411042	295 €
negro	ON411044	295 €
black matt	ON411070	295 €
chocolate	ON411064	295 €
instalación filotop	FTOPINST	120 €

personaliza tu fregadero

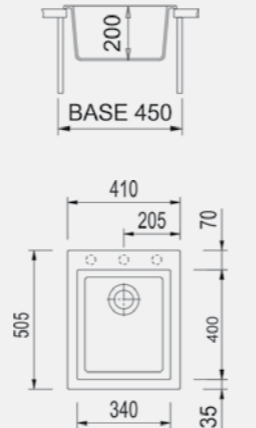

- kit válvula + rebosadero PVD Gold **cod. 17079** | PVR 65 €
- kit válvula + rebosadero PVD Copper **cod. 16232** | PVR 65 €
- kit válvula + rebosadero PVD Black **cod. 16225** | PVR 65 €
- kit válvula + rebosadero Black Matt **cod. 16230** | PVR 65 €

material: ultragránit
 dimensión: 410x505 mm
 1 cubeta: 340x400 mm
 medida EN: 390x480 mm (r10)
 medida BE: 338x398 mm (r5)
 medida FT: ver plantilla
 prof. cubeta: 200 mm
 válvula: perimetral
 orif. grifería: 1 centro + 2 prehechos



One

EN BE FT base **60**





acabado	código	PVR
blanco latte	ON561058	340 €
jazmín	ON561056	340 €
sahara	ON561055	340 €
tartufo	ON561072	340 €
avena	ON561094	340 €
aluminio	ON561041	340 €
titanio	ON561042	340 €
negro	ON561044	340 €
black matt	ON561070	340 €
chocolate	ON561064	340 €
instalación filotop	FTOPINST	120 €

personaliza tu fregadero

- kit válvula + rebosadero PVD Gold **cod. 17079** | PVR 65 €
- kit válvula + rebosadero PVD Copper **cod. 16232** | PVR 65 €
- kit válvula + rebosadero PVD Black **cod. 16225** | PVR 65 €
- kit válvula + rebosadero Black Matt **cod. 16230** | PVR 65 €

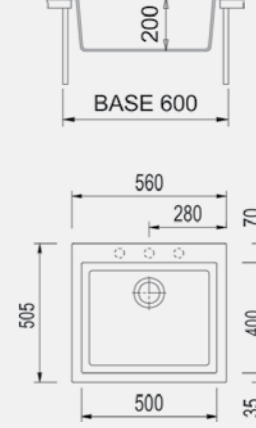
material: ultragránit
 dimensión: 560x505 mm
 1 cubeta: 500x400 mm
 medida EN: 540x480 mm (r10)
 medida BE: 488x398 mm (r5)
 medida FT: ver plantilla
 prof. cubeta: 200 mm
 válvula: perimetral
 orif. grifería: 1 centro + 2 prehechos



grifería recomendada



accesorios opcionales (ver págs. 338-341)



grifería recomendada

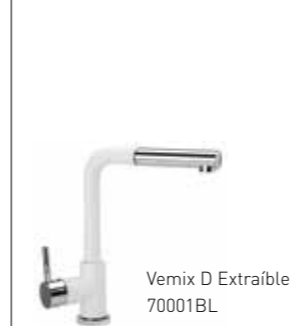

accesorios opcionales (ver págs. 338-341)



completa el diseño

Válvula aut. Diamant PVD Gold	cod. 06560 PVR 75 €	Dosificador jabón Black Matt	cod. RNDBK PVR 120 €
Válvula aut. Diamant PVD Copper	cod. 03323 PVR 75 €	Dosificador jabón Cromo Brillo	cod. RNDCR PVR 99 €
Válvula aut. Diamant PVD Black	cod. 03316 PVR 75 €	Dosificador jabón Inox	cod. RNDIX PVR 120 €
Válvula aut. Diamant Inox	cod. 54769 PVR 65 €	Roll Up Inox	cod. ROLLIX PVR 49 €
Dosificador jabón PVD Gold	cod. RNDGO PVR 130 €	Roll Up Gold (versión cuadrada)	cod. ROLLGO PVR 66 €
Dosificador jabón PVD Copper	cod. RNDCP PVR 130 €	Roll Up Copper (versión cuadrada)	cod. ROLLCP PVR 66 €
Dosificador jabón PVD Black	cod. RNDBL PVR 130 €		

completa el diseño

Válvula aut. Diamant PVD Gold	cod. 06560 PVR 75 €	Dosificador jabón Black Matt	cod. RNDBK PVR 120 €
Válvula aut. Diamant PVD Copper	cod. 03323 PVR 75 €	Dosificador jabón Cromo Brillo	cod. RNDCR PVR 99 €
Válvula aut. Diamant PVD Black	cod. 03316 PVR 75 €	Dosificador jabón Inox	cod. RNDIX PVR 120 €
Válvula aut. Diamant Inox	cod. 54769 PVR 65 €	Roll Up Inox	cod. ROLLIX PVR 49 €
Dosificador jabón PVD Gold	cod. RNDGO PVR 130 €	Roll Up Gold (versión cuadrada)	cod. ROLLGO PVR 66 €
Dosificador jabón PVD Copper	cod. RNDCP PVR 130 €	Roll Up Copper (versión cuadrada)	cod. ROLLCP PVR 66 €
Dosificador jabón PVD Black	cod. RNDBL PVR 130 €		

One

base **60-70**



acabado	código	PVR
blanco latte	ON601058	395 €
jazmín	ON601056	395 €
sahara	ON601055	395 €
tartufo	ON601072	395 €
avena	ON601094	395 €
aluminio	ON601041	395 €
titanio	ON601042	395 €
negro	ON601044	395 €
black matt	ON601070	395 €
chocolate	ON601064	395 €
instalación filotop	FTOPINST	120 €

personaliza tu fregadero

- kit válvula + rebosadero PVD Gold **cod. 17079** | PVR 65 €
- kit válvula + rebosadero PVD Copper **cod. 16232** | PVR 65 €
- kit válvula + rebosadero PVD Black **cod. 16225** | PVR 65 €
- kit válvula + rebosadero Black Matt **cod. 16230** | PVR 65 €

material: ultragránit
 dimensión: 600x510 mm
 1 cubeta: 530x405 mm
 medida EN: 580x480 mm (r10)
 medida BE: 528x402 mm (r5)
 medida FT: ver plantilla
 prof. cubeta: 200 mm
 válvula: perimetral
 orif. grifería: 1 centro + 4 prehechos

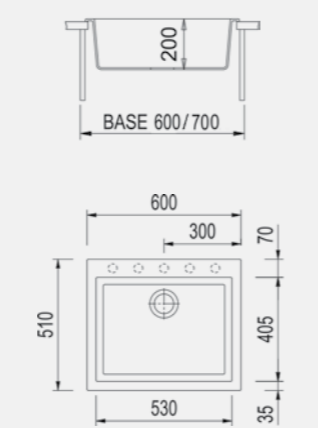

One

base **80**



acabado	código	PVR
blanco latte	ON761058	460 €
jazmín	ON761056	460 €
sahara	ON761055	460 €
tartufo	ON761072	460 €
avena	ON761094	460 €
aluminio	ON761041	460 €
titanio	ON761042	460 €
negro	ON761044	460 €
black matt	ON761070	460 €
chocolate	ON761064	460 €
instalación filotop	FTOPINST	120 €

personaliza tu fregadero

- kit válvula + rebosadero PVD Gold **cod. 17079** | PVR 65 €
- kit válvula + rebosadero PVD Copper **cod. 16232** | PVR 65 €
- kit válvula + rebosadero PVD Black **cod. 16225** | PVR 65 €
- kit válvula + rebosadero Black Matt **cod. 16230** | PVR 65 €

material: ultragránit
 dimensión: 760x505 mm
 1 cubeta: 700x400 mm
 medida EN: 740x480 mm (r10)
 medida BE: 688x398 mm (r5)
 medida FT: ver plantilla
 prof. cubeta: 200 mm
 válvula: perimetral
 orif. grifería: 1 centro + 2 prehechos

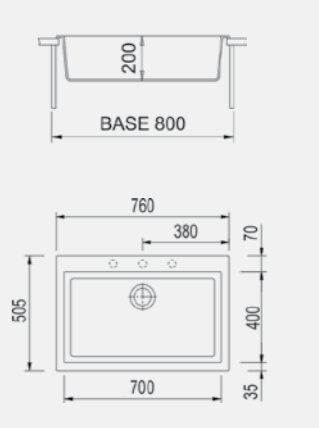

grifería recomendada



accesorios opcionales (ver págs. 338-341)



completa el diseño

Válvula aut. Diamant PVD Gold	cod. 06560 PVR 75 €	Dosificador jabón Black Matt	cod. RNDBK PVR 120 €
Válvula aut. Diamant PVD Copper	cod. 03323 PVR 75 €	Dosificador jabón Cromo Brillo	cod. RNDCR PVR 99 €
Válvula aut. Diamant PVD Black	cod. 03316 PVR 75 €	Dosificador jabón Inox	cod. RNDIX PVR 120 €
Válvula aut. Diamant Inox	cod. 54769 PVR 65 €	Roll Up Inox	cod. ROLLIX PVR 49 €
Dosificador jabón PVD Gold	cod. RNDGO PVR 130 €	Roll Up Gold (versión cuadrada)	cod. ROLLGO PVR 66 €
Dosificador jabón PVD Copper	cod. RNDCP PVR 130 €	Roll Up Copper (versión cuadrada)	cod. ROLLCP PVR 66 €
Dosificador jabón PVD Black	cod. RNDBL PVR 130 €		

grifería recomendada



accesorios opcionales (ver págs. 338-341)





completa el diseño

Válvula aut. Diamant PVD Gold	cod. 06560 PVR 75 €	Dosificador jabón Black Matt	cod. RNDBK PVR 120 €
Válvula aut. Diamant PVD Copper	cod. 03323 PVR 75 €	Dosificador jabón Cromo Brillo	cod. RNDCR PVR 99 €
Válvula aut. Diamant PVD Black	cod. 03316 PVR 75 €	Dosificador jabón Inox	cod. RNDIX PVR 120 €
Válvula aut. Diamant Inox	cod. 54769 PVR 65 €	Roll Up Inox	cod. ROLLIX PVR 49 €
Dosificador jabón PVD Gold	cod. RNDGO PVR 130 €	Roll Up Gold (versión cuadrada)	cod. ROLLGO PVR 66 €
Dosificador jabón PVD Copper	cod. RNDCP PVR 130 €	Roll Up Copper (versión cuadrada)	cod. ROLLCP PVR 66 €
Dosificador jabón PVD Black	cod. RNDBL PVR 130 €		

One

EN BE FT base 90

personaliza tu fregadero

- kit válvula + rebosadero PVD Gold cod. 27079 | PVR 95 €
- kit válvula + rebosadero PVD Copper cod. 26232 | PVR 95 €
- kit válvula + rebosadero PVD Black cod. 26225 | PVR 95 €
- kit válvula + rebosadero Black Matt cod. 26230 | PVR 95 €

acabado	código	PVR
blanco latte	ON842058	590 €
jazmín	ON842056	590 €
sahara	ON842055	590 €
tartufo	ON842072	590 €
avena	ON842094	590 €
aluminio	ON842041	590 €
titanio	ON842042	590 €
negro	ON842044	590 €
black matt	ON842070	590 €
chocolate	ON842064	590 €
instalación filotop	FTOPINST	120 €

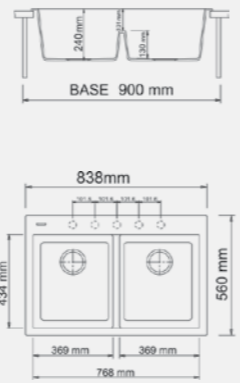

Atención: Profundidad 560 mm. Modelo indicado para islas o encimeras de mayor profundidad.

material: ultragranit
 dimensión: 840x559 mm
 2 cubetas: 369x434 mm (x2)
 medida EN: 820x540 mm (r10)
 medida BE: 766x432 mm (r5)
 medida FT: ver plantilla
 prof. cubeta: 240 mm
 válvula: perimetral
 orif. grifería: 1 centro + 4 prehechos

grifería recomendada



accesorios opcionales (ver págs. 338-341)





completa el diseño

Válvula aut. Diamant PVD Gold	cod. 06560 PVR 75 €	Dosificador jabón Black Matt	cod. RNDBK PVR 120 €
Válvula aut. Diamant PVD Copper	cod. 03323 PVR 75 €	Dosificador jabón Cromo Brillo	cod. RNDCR PVR 99 €
Válvula aut. Diamant PVD Black	cod. 03316 PVR 75 €	Dosificador jabón Inox	cod. RNDIX PVR 120 €
Válvula aut. Diamant Inox	cod. 54769 PVR 65 €	Roll Up Inox	cod. ROLLIX PVR 49 €
Dosificador jabón PVD Gold	cod. RNDGO PVR 130 €	Roll Up Gold (versión cuadrada)	cod. ROLLGO PVR 66 €
Dosificador jabón PVD Copper	cod. RNDCP PVR 130 €	Roll Up Copper (versión cuadrada)	cod. ROLLCP PVR 66 €
Dosificador jabón PVD Black	cod. RNDBL PVR 130 €		

One

EN BE FT base 90

personaliza tu fregadero

- kit válvula + rebosadero PVD Gold cod. 17079 | PVR 65 €
- kit válvula + rebosadero PVD Copper cod. 16232 | PVR 65 €
- kit válvula + rebosadero PVD Black cod. 16225 | PVR 65 €
- kit válvula + rebosadero Black Matt cod. 16230 | PVR 65 €

acabado	código	PVR
blanco latte	ON841058	590 €
jazmín	ON841056	590 €
sahara	ON841055	590 €
tartufo	ON841072	590 €
avena	ON841094	590 €
aluminio	ON841041	590 €
titanio	ON841042	590 €
negro	ON841044	590 €
black matt	ON841070	590 €
chocolate	ON841064	590 €
instalación filotop	FTOPINST	120 €

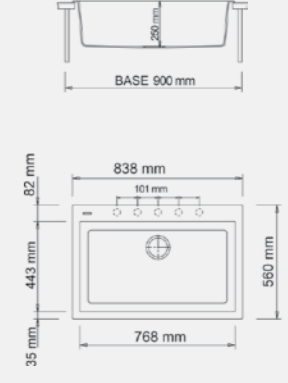

Atención: Profundidad 560 mm. Modelo indicado para islas o encimeras de mayor profundidad.

material: ultragranit
 dimensión: 840x559 mm
 1 cubeta: 768x443 mm
 medida EN: 820x540 mm (r10)
 medida BE: 766x441 mm (r5)
 medida FT: ver plantilla
 prof. cubeta: 250 mm
 válvula: perimetral
 orif. grifería: 1 centro + 4 prehechos

grifería recomendada



accesorios opcionales (ver págs. 338-341)



completa el diseño

Válvula aut. Diamant PVD Gold	cod. 06560 PVR 75 €	Dosificador jabón Black Matt	cod. RNDBK PVR 120 €
Válvula aut. Diamant PVD Copper	cod. 03323 PVR 75 €	Dosificador jabón Cromo Brillo	cod. RNDCR PVR 99 €
Válvula aut. Diamant PVD Black	cod. 03316 PVR 75 €	Dosificador jabón Inox	cod. RNDIX PVR 120 €
Válvula aut. Diamant Inox	cod. 54769 PVR 65 €	Roll Up Inox	cod. ROLLIX PVR 49 €
Dosificador jabón PVD Gold	cod. RNDGO PVR 130 €	Roll Up Gold (versión cuadrada)	cod. ROLLGO PVR 66 €
Dosificador jabón PVD Copper	cod. RNDCP PVR 130 €	Roll Up Copper (versión cuadrada)	cod. ROLLCP PVR 66 €
Dosificador jabón PVD Black	cod. RNDBL PVR 130 €		

PLADOS



NANOSTONE

Belleza y esencia...formas y funcionalidad. De las últimas tecnologías llega Nanostone. El material del futuro que redefine todos los estándares y lanza un nuevo concepto. Prepárate para una revolución...



NS4110



NS5610



NS7610



NS8620



NS9910



NS7810

Nanostone

características



Fregadero One 4110 NS Deep Black + Grifería Vemix extraíble Black Matt

Nanostone

características



Fregadero One 7610 NS Deep Black + Grifería Avisio PVD Gold. Los accesorios forman parte de la belleza de este conjunto: Válvula automática Diamant y Kit válvula + rebosadero en acabado PVD Gold

grifería recomendada



accesorios recomendados

válvula diamant



dosificador



kit válvula



roll up



Nanostone

EN BE FT base **45**



acabado	código	PVR
pure white	ON4110N1	315 €
argan	ON4110N3	315 €
urban grey	ON4110N4	315 €
deep black	ON4110N6	315 €
F instalación filotop	FTOPINST	120 €

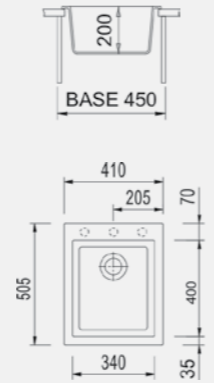

personaliza tu fregadero

- kit válvula + rebosadero PVD Gold **cod. 17079** | PVR 65 €
- kit válvula + rebosadero PVD Copper **cod. 16232** | PVR 65 €
- kit válvula + rebosadero PVD Black **cod. 16225** | PVR 65 €
- kit válvula + rebosadero Black Matt **cod. 16230** | PVR 65 €

material: nanostone
 dimensión: 410x505 mm
 1 cubeta: 340x400 mm
 medida EN: 390x480 mm (r10)
 medida BE: 338x398 mm (r5)
 medida FT: ver plantilla
 prof. cubeta: 200 mm
 válvula: perimetral
 orif. grifería: 1 centro + 2 prehechos

grifería recomendada



accesorios opcionales (ver págs. 338-341)



completa el diseño

Válvula aut. Diamant PVD Gold	cod. 06560 PVR 75 €	Dosificador jabón Black Matt	cod. RNDBK PVR 120 €
Válvula aut. Diamant PVD Copper	cod. 03323 PVR 75 €	Dosificador jabón Cromo Brillo	cod. RNDCR PVR 99 €
Válvula aut. Diamant PVD Black	cod. 03316 PVR 75 €	Dosificador jabón Inox	cod. RNDIX PVR 120 €
Válvula aut. Diamant Inox	cod. 54769 PVR 65 €	Roll Up Inox	cod. ROLLIX PVR 49 €
Dosificador jabón PVD Gold	cod. RNDGO PVR 130 €	Roll Up Gold (versión cuadrada)	cod. ROLLGO PVR 66 €
Dosificador jabón PVD Copper	cod. RNDCP PVR 130 €	Roll Up Copper (versión cuadrada)	cod. ROLLCP PVR 66 €
Dosificador jabón PVD Black	cod. RNDBL PVR 130 €		

Nanostone

EN BE FT base **60**



acabado	código	PVR
pure white	ON5610N1	395 €
argan	ON5610N3	395 €
urban grey	ON5610N4	395 €
deep black	ON5610N6	395 €
F instalación filotop	FTOPINST	120 €

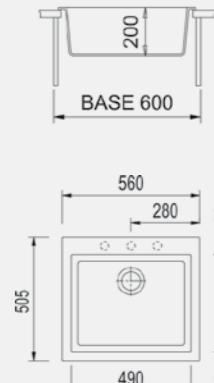

personaliza tu fregadero

- kit válvula + rebosadero PVD Gold **cod. 17079** | PVR 65 €
- kit válvula + rebosadero PVD Copper **cod. 16232** | PVR 65 €
- kit válvula + rebosadero PVD Black **cod. 16225** | PVR 65 €
- kit válvula + rebosadero Black Matt **cod. 16230** | PVR 65 €

material: nanostone
 dimensión: 560x505 mm
 1 cubeta: 500x400 mm
 medida EN: 540x480 mm (r10)
 medida BE: 488x398 mm (r5)
 medida FT: ver plantilla
 prof. cubeta: 200 mm
 válvula: perimetral
 orif. grifería: 1 centro + 2 prehechos

grifería recomendada



accesorios opcionales (ver págs. 338-341)



completa el diseño

Válvula aut. Diamant PVD Gold	cod. 06560 PVR 75 €	Dosificador jabón Black Matt	cod. RNDBK PVR 120 €
Válvula aut. Diamant PVD Copper	cod. 03323 PVR 75 €	Dosificador jabón Cromo Brillo	cod. RNDCR PVR 99 €
Válvula aut. Diamant PVD Black	cod. 03316 PVR 75 €	Dosificador jabón Inox	cod. RNDIX PVR 120 €
Válvula aut. Diamant Inox	cod. 54769 PVR 65 €	Roll Up Inox	cod. ROLLIX PVR 49 €
Dosificador jabón PVD Gold	cod. RNDGO PVR 130 €	Roll Up Gold (versión cuadrada)	cod. ROLLGO PVR 66 €
Dosificador jabón PVD Copper	cod. RNDCP PVR 130 €	Roll Up Copper (versión cuadrada)	cod. ROLLCP PVR 66 €
Dosificador jabón PVD Black	cod. RNDBL PVR 130 €		

Nanostone

EN BE FT

base **80**



acabado	código	PVR
pure white	ON7610N1	545 €
argan	ON7610N3	545 €
urban grey	ON7610N4	545 €
deep black	ON7610N6	545 €
F instalación filotop	FTOPINST	120 €

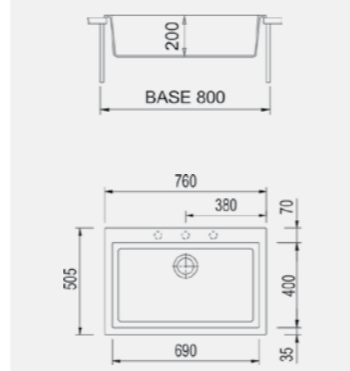

personaliza tu fregadero

- kit válvula + rebosadero PVD Gold **cod. 17079** | PVR 65 €
- kit válvula + rebosadero PVD Copper **cod. 16232** | PVR 65 €
- kit válvula + rebosadero PVD Black **cod. 16225** | PVR 65 €
- kit válvula + rebosadero Black Matt **cod. 16230** | PVR 65 €

material: nanostone
 dimensión: 760x505 mm
 1 cubeta: 700x400 mm
 medida EN: 740x480 mm (r10)
 medida BE: 688x398 mm (r5)
 medida FT: ver plantilla
 prof. cubeta: 200 mm
 válvula: perimetral
 orif. grifería: 1 centro + 2 prehechos

Nanostone

EN BE FT

base **90**



acabado	código	PVR
pure white	AM8620N1	545 €
argan	AM8620N3	545 €
urban grey	AM8620N4	545 €
deep black	AM8620N6	545 €
F instalación filotop	FTOPINST	120 €

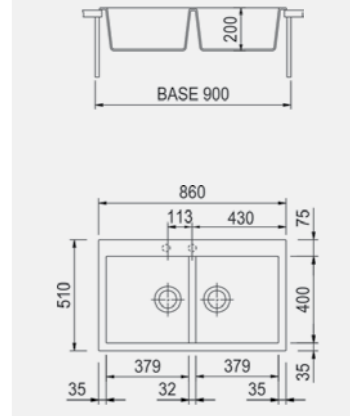

personaliza tu fregadero

- kit válvula + rebosadero PVD Gold **cod. 27079** | PVR 95 €
- kit válvula + rebosadero PVD Copper **cod. 26232** | PVR 95 €
- kit válvula + rebosadero PVD Black **cod. 26225** | PVR 95 €
- kit válvula + rebosadero Black Matt **cod. 26230** | PVR 95 €

material: nanostone
 dimensión: 860x510 mm
 2 cubetas: 379x400 mm (x2)
 medida EN: 840x480 mm (r10)
 medida BE: 788x399 mm (r5)
 prof. cubeta: 200 mm
 válvula: perimetral
 orif. grifería: 2 prehechos

grifería recomendada



accesorios opcionales (ver págs. 338-341)



completa el diseño

Válvula aut. Diamant PVD Gold	cod. 06560 PVR 75 €	Dosificador jabón Black Matt	cod. RNDBK PVR 120 €
Válvula aut. Diamant PVD Copper	cod. 03323 PVR 75 €	Dosificador jabón Cromo Brillo	cod. RNDCR PVR 99 €
Válvula aut. Diamant PVD Black	cod. 03316 PVR 75 €	Dosificador jabón Inox	cod. RNDIX PVR 120 €
Válvula aut. Diamant Inox	cod. 54769 PVR 65 €	Roll Up Inox	cod. ROLLIX PVR 49 €
Dosificador jabón PVD Gold	cod. RNDGO PVR 130 €	Roll Up Gold (versión cuadrada)	cod. ROLLGO PVR 66 €
Dosificador jabón PVD Copper	cod. RNDCP PVR 130 €	Roll Up Copper (versión cuadrada)	cod. ROLLCP PVR 66 €
Dosificador jabón PVD Black	cod. RNDBL PVR 130 €		

grifería recomendada



accesorios opcionales (ver págs. 338-341)



completa el diseño

Válvula aut. Diamant PVD Gold	cod. 06560 PVR 75 €	Dosificador jabón Black Matt	cod. RNDBK PVR 120 €
Válvula aut. Diamant PVD Copper	cod. 03323 PVR 75 €	Dosificador jabón Cromo Brillo	cod. RNDCR PVR 99 €
Válvula aut. Diamant PVD Black	cod. 03316 PVR 75 €	Dosificador jabón Inox	cod. RNDIX PVR 120 €
Válvula aut. Diamant Inox	cod. 54769 PVR 65 €	Roll Up Inox	cod. ROLLIX PVR 49 €
Dosificador jabón PVD Gold	cod. RNDGO PVR 130 €	Roll Up Gold (versión cuadrada)	cod. ROLLGO PVR 66 €
Dosificador jabón PVD Copper	cod. RNDCP PVR 130 €	Roll Up Copper (versión cuadrada)	cod. ROLLCP PVR 66 €
Dosificador jabón PVD Black	cod. RNDBL PVR 130 €		

Nanostone

EN BE FT base **60**



acabado	código	PVR
pure white	AM9910N1	495 €
argan	AM9910N3	495 €
urban grey	AM9910N4	495 €
deep black	AM9910N6	495 €
F instalación filotop	FTOPINST	120 €

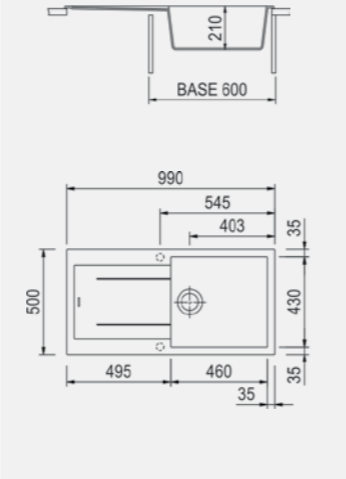

personaliza tu fregadero

- kit válvula + rebosadero PVD Gold **cod. 17079** | PVR 65 €
- kit válvula + rebosadero PVD Copper **cod. 16232** | PVR 65 €
- kit válvula + rebosadero PVD Black **cod. 16225** | PVR 65 €
- kit válvula + rebosadero Black Matt **cod. 16230** | PVR 65 €

material: nanostone
 dimensión: 990x500 mm
 1 cubeta: 460x430 mm
 medida EN: 970x480 mm (r10)
 medida BE: 970x480 mm (r5)
 prof. cubeta: 210 mm
 válvula: perimetral
 orif. grifería: 2 prehechos

Nanostone

EN BE FT base **50**



acabado	código	PVR
pure white	AM7810N1	420 €
argan	AM7810N3	420 €
urban grey	AM7810N4	420 €
deep black	AM7810N6	420 €
F instalación filotop	FTOPINST	120 €

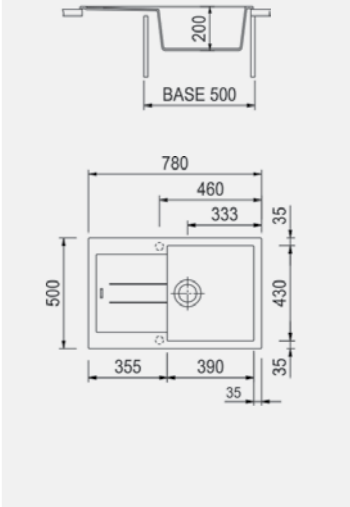

personaliza tu fregadero

- kit válvula + rebosadero PVD Gold **cod. 17079** | PVR 65 €
- kit válvula + rebosadero PVD Copper **cod. 16232** | PVR 65 €
- kit válvula + rebosadero PVD Black **cod. 16225** | PVR 65 €
- kit válvula + rebosadero Black Matt **cod. 16230** | PVR 65 €

material: nanostone
 dimensión: 780x500 mm
 1 cubeta: 390x430 mm
 medida EN: 760x480 mm (r10)
 medida BE: 760x480 mm (r5)
 prof. cubeta: 200 mm
 válvula: perimetral
 orif. grifería: 2 prehechos

grifería recomendada



accesorios opcionales (ver págs. 338-341)



completa el diseño

Válvula aut. Diamant PVD Gold	cod. 06560 PVR 75 €	Dosificador jabón Black Matt	cod. RNDBK PVR 120 €
Válvula aut. Diamant PVD Copper	cod. 03323 PVR 75 €	Dosificador jabón Cromo Brillo	cod. RNDCR PVR 99 €
Válvula aut. Diamant PVD Black	cod. 03316 PVR 75 €	Dosificador jabón Inox	cod. RNDIX PVR 120 €
Válvula aut. Diamant Inox	cod. 54769 PVR 65 €	Roll Up Inox	cod. ROLLIX PVR 49 €
Dosificador jabón PVD Gold	cod. RNDGO PVR 130 €	Roll Up Gold (versión cuadrada)	cod. ROLLGO PVR 66 €
Dosificador jabón PVD Copper	cod. RNDCP PVR 130 €	Roll Up Copper (versión cuadrada)	cod. ROLLCP PVR 66 €
Dosificador jabón PVD Black	cod. RNDBL PVR 130 €		

grifería recomendada



accesorios opcionales (ver págs. 338-341)



completa el diseño

Válvula aut. Diamant PVD Gold	cod. 06560 PVR 75 €	Dosificador jabón Black Matt	cod. RNDBK PVR 120 €
Válvula aut. Diamant PVD Copper	cod. 03323 PVR 75 €	Dosificador jabón Cromo Brillo	cod. RNDCR PVR 99 €
Válvula aut. Diamant PVD Black	cod. 03316 PVR 75 €	Dosificador jabón Inox	cod. RNDIX PVR 120 €
Válvula aut. Diamant Inox	cod. 54769 PVR 65 €	Roll Up Inox	cod. ROLLIX PVR 49 €
Dosificador jabón PVD Gold	cod. RNDGO PVR 130 €	Roll Up Gold (versión cuadrada)	cod. ROLLGO PVR 66 €
Dosificador jabón PVD Copper	cod. RNDCP PVR 130 €	Roll Up Copper (versión cuadrada)	cod. ROLLCP PVR 66 €
Dosificador jabón PVD Black	cod. RNDBL PVR 130 €		

PLADOS



ELEGANCE

Esencial, lineal... Elegance es un mix de estilo y modernidad que puede ser instalado en prácticamente cualquier ambiente de cocina.

Sus líneas cuadradas y el borde superior amplio y completamente plano permite utilizar este modelo también para montaje sottotop.

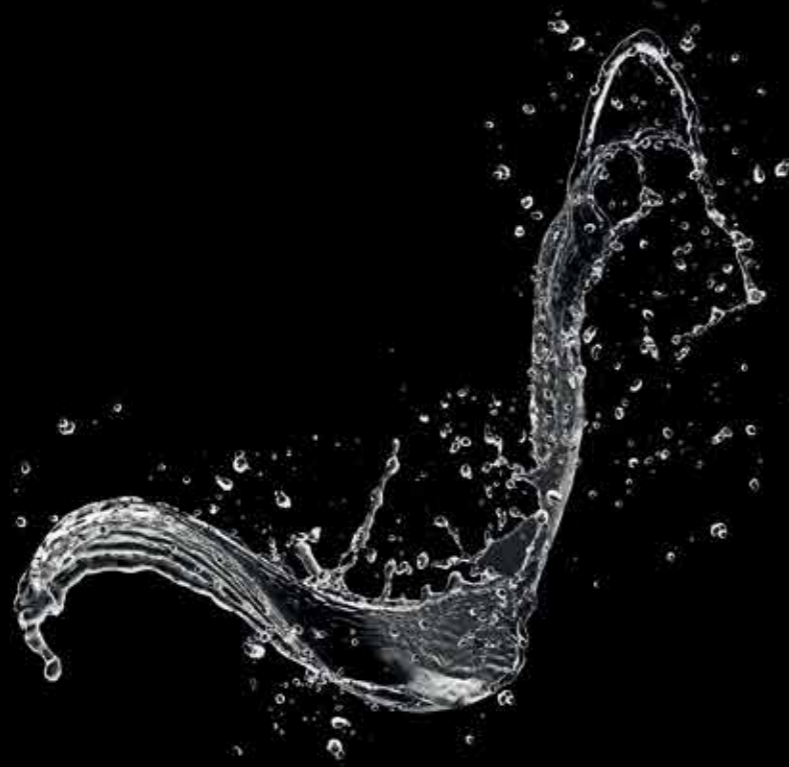

AM8620



ON8620



AM9910



AM7810



AM7815



AM6510



AM11620



Elegance

características



Elegance

características



Fregadero Elegance AM7810 Blanco Latte + Grifería Avisio PVD Copper. Los accesorios forman parte de la belleza de este conjunto: Válvula automática Diamant y Kit válvula + rebosadero en acabado PVD Copper

grifería recomendada



accesorios recomendados

válvula diamant

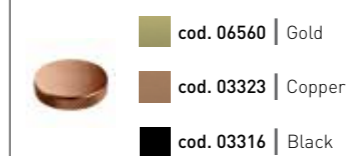

dosificador



kit válvula

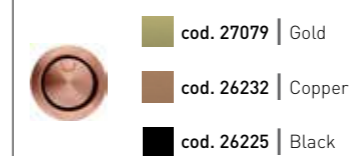



roll up



Elegance

EN BE base 90





personaliza tu fregadero

- kit válvula + rebosadero PVD Gold **cod. 27079** | PVR 95 €
- kit válvula + rebosadero PVD Copper **cod. 26232** | PVR 95 €
- kit válvula + rebosadero PVD Black **cod. 26225** | PVR 95 €
- kit válvula + rebosadero Black Matt **cod. 26230** | PVR 95 €

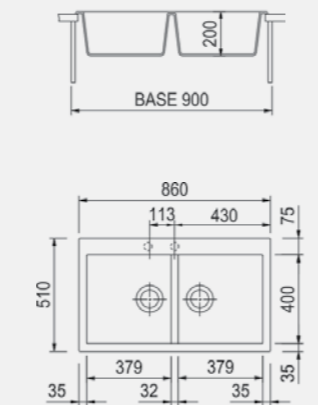

acabado	código	PVR
blanco latte	AM862058	460 €
jazmín	AM862056	460 €
sahara	AM862055	460 €
tartufo	AM862072	460 €
avena	AM862094	460 €
aluminio	AM862041	460 €
titanio	AM862042	460 €
negro	AM862044	460 €
black matt	AM862070	460 €
chocolate	AM862064	460 €

material: ultragranit
dimensión: 860x510 mm
2 cubetas: 379x400 mm (x2)
medida EN: 840x480 mm (r10)
medida BE: 788x399 mm (r5)
prof. cubeta: 200 mm
válvula: perimetral
orif. grifería: 2 prehechos



Elegance

EN BE base 90





personaliza tu fregadero

- kit válvula + rebosadero PVD Gold **cod. 27079** | PVR 95 €
- kit válvula + rebosadero PVD Copper **cod. 26232** | PVR 95 €
- kit válvula + rebosadero PVD Black **cod. 26225** | PVR 95 €
- kit válvula + rebosadero Black Matt **cod. 26230** | PVR 95 €

acabado	código	PVR
blanco latte	ON862058	495 €
jazmín	ON862056	495 €
sahara	ON862055	495 €
tartufo	ON862072	495 €
avena	ON862094	495 €
aluminio	ON862041	495 €
titanio	ON862042	495 €
negro	ON862044	495 €
black matt	ON862070	495 €
chocolate	ON862064	495 €

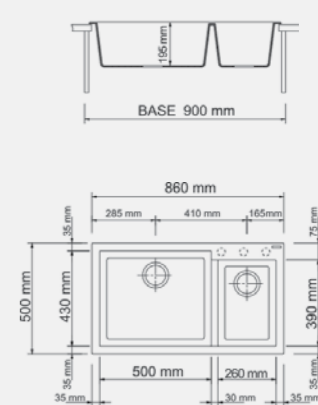
material: ultragranit
dimensión: 860x500 mm
2 cubetas: 500x430 mm + 260x390 mm
medida EN: 840x480 mm (r10)
medida BE: 840x480 mm (r5)
prof. cubeta: 195 mm
válvula: perimetral
orif. grifería: 3 prehechos



grifería recomendada



accesorios opcionales (ver págs. 338-341)



grifería recomendada



accesorios opcionales (ver págs. 338-341)



completa el diseño



Válvula aut. Diamant PVD Gold	cod. 06560 PVR 75 €	Dosificador jabón Black Matt	cod. RNDBK PVR 120 €
Válvula aut. Diamant PVD Copper	cod. 03323 PVR 75 €	Dosificador jabón Cromo Brillo	cod. RNDCR PVR 99 €
Válvula aut. Diamant PVD Black	cod. 03316 PVR 75 €	Dosificador jabón Inox	cod. RNDIX PVR 120 €
Válvula aut. Diamant Inox	cod. 54769 PVR 65 €	Roll Up Inox	cod. ROLLIX PVR 49 €
Dosificador jabón PVD Gold	cod. RNDGO PVR 130 €	Roll Up Gold (versión cuadrada)	cod. ROLLGO PVR 66 €
Dosificador jabón PVD Copper	cod. RNDCP PVR 130 €	Roll Up Copper (versión cuadrada)	cod. ROLLCP PVR 66 €
Dosificador jabón PVD Black	cod. RNDBL PVR 130 €		

completa el diseño

Válvula aut. Diamant PVD Gold	cod. 06560 PVR 75 €	Dosificador jabón Black Matt	cod. RNDBK PVR 120 €
Válvula aut. Diamant PVD Copper	cod. 03323 PVR 75 €	Dosificador jabón Cromo Brillo	cod. RNDCR PVR 99 €
Válvula aut. Diamant PVD Black	cod. 03316 PVR 75 €	Dosificador jabón Inox	cod. RNDIX PVR 120 €
Válvula aut. Diamant Inox	cod. 54769 PVR 65 €	Roll Up Inox	cod. ROLLIX PVR 49 €
Dosificador jabón PVD Gold	cod. RNDGO PVR 130 €	Roll Up Gold (versión cuadrada)	cod. ROLLGO PVR 66 €
Dosificador jabón PVD Copper	cod. RNDCP PVR 130 €	Roll Up Copper (versión cuadrada)	cod. ROLLCP PVR 66 €
Dosificador jabón PVD Black	cod. RNDBL PVR 130 €		

Elegance

EN BE base **60**





personaliza tu fregadero

- kit válvula + rebosadero PVD Gold **cod. 17079** | PVR 65 €
- kit válvula + rebosadero PVD Copper **cod. 16232** | PVR 65 €
- kit válvula + rebosadero PVD Black **cod. 16225** | PVR 65 €
- kit válvula + rebosadero Black Matt **cod. 16230** | PVR 65 €

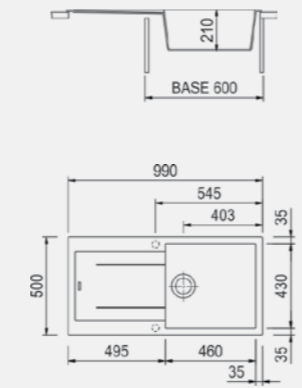

acabado	código	PVR
blanco latte	AM991058	445 €
jazmín	AM991056	445 €
sahara	AM991055	445 €
tartufo	AM991072	445 €
avena	AM991094	445 €
aluminio	AM991041	445 €
titanio	AM991042	445 €
negro	AM991044	445 €
black matt	AM991070	445 €
chocolate	AM991064	445 €

material: ultragránit
 dimensión: 990x500 mm
 1 cubeta: 460x430 mm
 medida EN: 970x480 mm (r10)
 medida BE: 970x480 mm (r5)
 prof. cubeta: 210 mm
 válvula: perimetral
 orif. grifería: 2 prehechos



Elegance

EN BE base **50**





personaliza tu fregadero

- kit válvula + rebosadero PVD Gold **cod. 17079** | PVR 65 €
- kit válvula + rebosadero PVD Copper **cod. 16232** | PVR 65 €
- kit válvula + rebosadero PVD Black **cod. 16225** | PVR 65 €
- kit válvula + rebosadero Black Matt **cod. 16230** | PVR 65 €

acabado	código	PVR
blanco latte	AM781058	395 €
jazmín	AM781056	395 €
sahara	AM781055	395 €
tartufo	AM781072	395 €
avena	AM781094	395 €
aluminio	AM781041	395 €
titanio	AM781042	395 €
negro	AM781044	395 €
black matt	AM781070	395 €
chocolate	AM781064	395 €

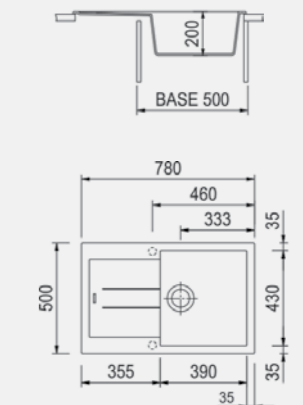
material: ultragránit
 dimensión: 780x500 mm
 1 cubeta: 390x430 mm
 medida EN: 760x480 mm (r10)
 medida BE: 760x480 mm (r5)
 prof. cubeta: 200 mm
 válvula: perimetral
 orif. grifería: 2 prehechos



grifería recomendada



accesorios opcionales (ver págs. 338-341)



grifería recomendada



accesorios opcionales (ver págs. 338-341)



completa el diseño



Válvula aut. Diamant PVD Gold	cod. 06560 PVR 75 €	Dosificador jabón Black Matt	cod. RNDBK PVR 120 €
Válvula aut. Diamant PVD Copper	cod. 03323 PVR 75 €	Dosificador jabón Cromo Brillo	cod. RNDCR PVR 99 €
Válvula aut. Diamant PVD Black	cod. 03316 PVR 75 €	Dosificador jabón Inox	cod. RNDIX PVR 120 €
Válvula aut. Diamant Inox	cod. 54769 PVR 65 €	Roll Up Inox	cod. ROLLIX PVR 49 €
Dosificador jabón PVD Gold	cod. RNDGO PVR 130 €	Roll Up Gold (versión cuadrada)	cod. ROLLGO PVR 66 €
Dosificador jabón PVD Copper	cod. RNDCP PVR 130 €	Roll Up Copper (versión cuadrada)	cod. ROLLCP PVR 66 €
Dosificador jabón PVD Black	cod. RNDBL PVR 130 €		

completa el diseño

Válvula aut. Diamant PVD Gold	cod. 06560 PVR 75 €	Dosificador jabón Black Matt	cod. RNDBK PVR 120 €
Válvula aut. Diamant PVD Copper	cod. 03323 PVR 75 €	Dosificador jabón Cromo Brillo	cod. RNDCR PVR 99 €
Válvula aut. Diamant PVD Black	cod. 03316 PVR 75 €	Dosificador jabón Inox	cod. RNDIX PVR 120 €
Válvula aut. Diamant Inox	cod. 54769 PVR 65 €	Roll Up Inox	cod. ROLLIX PVR 49 €
Dosificador jabón PVD Gold	cod. RNDGO PVR 130 €	Roll Up Gold (versión cuadrada)	cod. ROLLGO PVR 66 €
Dosificador jabón PVD Copper	cod. RNDCP PVR 130 €	Roll Up Copper (versión cuadrada)	cod. ROLLCP PVR 66 €
Dosificador jabón PVD Black	cod. RNDBL PVR 130 €		

Elegance

EN BE base **60**





personaliza tu fregadero

- kit válvula + rebosadero PVD Gold **cod. 27079** | PVR 95 €
- kit válvula + rebosadero PVD Copper **cod. 26232** | PVR 95 €
- kit válvula + rebosadero PVD Black **cod. 26225** | PVR 95 €
- kit válvula + rebosadero Black Matt **cod. 26230** | PVR 95 €

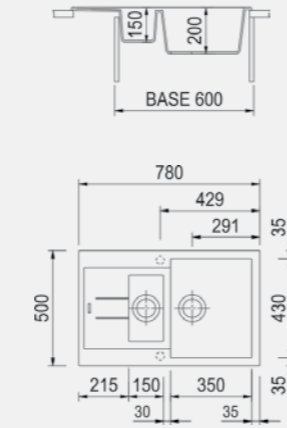

acabado	código	PVR
blanco latte	AM781558	375 €
jazmín	AM781556	375 €
sahara	AM781555	375 €
tartufo	AM781572	375 €
avena	AM781594	375 €
aluminio	AM781541	375 €
titanio	AM781542	375 €
negro	AM781544	375 €
black matt	AM781570	375 €
chocolate	AM781564	375 €

material: ultragránit
 dimensión: 780x500 mm
 2 cubetas: 350x430 mm + 150x288 mm
 medida EN: 760x480 mm (r10)
 medida BE: 760x480 mm (r5)
 prof. cubeta: 200 mm
 válvula: perimetral
 orif. grifería: 2 prehechos



Elegance

EN BE base **50**





personaliza tu fregadero

- kit válvula + rebosadero PVD Gold **cod. 17079** | PVR 65 €
- kit válvula + rebosadero PVD Copper **cod. 16232** | PVR 65 €
- kit válvula + rebosadero PVD Black **cod. 16225** | PVR 65 €
- kit válvula + rebosadero Black Matt **cod. 16230** | PVR 65 €

acabado	código	PVR
blanco latte	AM651058	345 €
jazmín	AM651056	345 €
sahara	AM651055	345 €
tartufo	AM651072	345 €
avena	AM651094	345 €
aluminio	AM651041	345 €
titanio	AM651042	345 €
negro	AM651044	345 €
black matt	AM651070	345 €
chocolate	AM651064	345 €

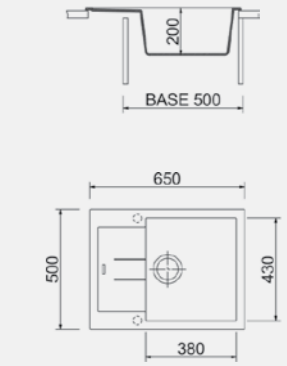
material: ultragránit
 dimensión: 650x500 mm
 1 cubeta: 380x430 mm
 medida EN: 630x480 mm (r10)
 medida BE: 630x480mm (r5)
 prof. cubeta: 200 mm
 válvula: perimetral
 orif. grifería: 2 prehechos



grifería recomendada



accesorios opcionales (ver págs. 338-341)



grifería recomendada



accesorios opcionales (ver págs. 338-341)



completa el diseño

Válvula aut. Diamant PVD Gold	cod. 06560 PVR 75 €	Dosificador jabón Black Matt	cod. RNDBK PVR 120 €
Válvula aut. Diamant PVD Copper	cod. 03323 PVR 75 €	Dosificador jabón Cromo Brillo	cod. RNDCR PVR 99 €
Válvula aut. Diamant PVD Black	cod. 03316 PVR 75 €	Dosificador jabón Inox	cod. RNDIX PVR 120 €
Válvula aut. Diamant Inox	cod. 54769 PVR 65 €	Roll Up Inox	cod. ROLLIX PVR 49 €
Dosificador jabón PVD Gold	cod. RNDGO PVR 130 €	Roll Up Gold (versión cuadrada)	cod. ROLLGO PVR 66 €
Dosificador jabón PVD Copper	cod. RNDCP PVR 130 €	Roll Up Copper (versión cuadrada)	cod. ROLLCP PVR 66 €
Dosificador jabón PVD Black	cod. RNDBL PVR 130 €		



completa el diseño

Válvula aut. Diamant PVD Gold	cod. 06560 PVR 75 €	Dosificador jabón Black Matt	cod. RNDBK PVR 120 €
Válvula aut. Diamant PVD Copper	cod. 03323 PVR 75 €	Dosificador jabón Cromo Brillo	cod. RNDCR PVR 99 €
Válvula aut. Diamant PVD Black	cod. 03316 PVR 75 €	Dosificador jabón Inox	cod. RNDIX PVR 120 €
Válvula aut. Diamant Inox	cod. 54769 PVR 65 €	Roll Up Inox	cod. ROLLIX PVR 49 €
Dosificador jabón PVD Gold	cod. RNDGO PVR 130 €	Roll Up Gold (versión cuadrada)	cod. ROLLGO PVR 66 €
Dosificador jabón PVD Copper	cod. RNDCP PVR 130 €	Roll Up Copper (versión cuadrada)	cod. ROLLCP PVR 66 €
Dosificador jabón PVD Black	cod. RNDBL PVR 130 €		

Elegance

ULTRAGRANIT

EN BE base 80

personaliza tu fregadero

- kit válvula + rebosadero PVD Gold cod. 27079 | PVR 95 €
- kit válvula + rebosadero PVD Copper cod. 26232 | PVR 95 €
- kit válvula + rebosadero PVD Black cod. 26225 | PVR 95 €
- kit válvula + rebosadero Black Matt cod. 26230 | PVR 95 €

acabado	código	PVR
blanco latte	AM1162058	545 €
jazmín	AM1162056	545 €
sahara	AM1162055	545 €
tartufo	AM1162072	545 €
avena	AM1162094	545 €
aluminio	AM1162041	545 €
titanio	AM1162042	545 €
negro	AM1162044	545 €
black matt	AM1162070	545 €
chocolate	AM1162064	545 €

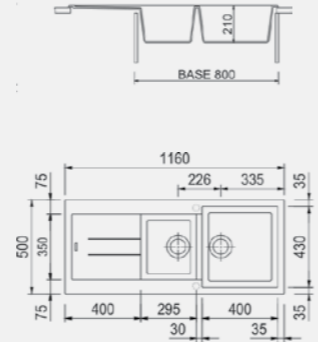

material: ultragranit
 dimensión: 1160x500 mm
 2 cubetas: 400x430 mm + 295x350 mm
 medida EN: 1140x480 mm (r10)
 medida BE: 1140x480 mm (r5)
 prof. cubeta: 210 mm
 válvula: perimetral
 orif. grifería: 2 prehechos

grifería recomendada



accesorios opcionales (ver págs. 338-341)

- Tapa HPL COPHPL88 125 €
- Tabla cristal TAGCR 70 €
- Cesta inox SPCEINX 80 €
- Tabla corte Iroko TAGL88 90 €
- Tabla corte PE TAGP66 88 €

completa el diseño

- | | | | |
|---------------------------------|------------------------|-----------------------------------|------------------------|
| Válvula aut. Diamant PVD Gold | cod. 06560 PVR 75 € | Dosificador jabón Black Matt | cod. RNDBK PVR 120 € |
| Válvula aut. Diamant PVD Copper | cod. 03323 PVR 75 € | Dosificador jabón Cromo Brillo | cod. RNDCR PVR 99 € |
| Válvula aut. Diamant PVD Black | cod. 03316 PVR 75 € | Dosificador jabón Inox | cod. RNDIX PVR 120 € |
| Válvula aut. Diamant Inox | cod. 54769 PVR 65 € | Roll Up Inox | cod. ROLLIX PVR 49 € |
| Dosificador jabón PVD Gold | cod. RNDGO PVR 130 € | Roll Up Gold (versión cuadrada) | cod. ROLLGO PVR 66 € |
| Dosificador jabón PVD Copper | cod. RNDCP PVR 130 € | Roll Up Copper (versión cuadrada) | cod. ROLLCP PVR 66 € |
| Dosificador jabón PVD Black | cod. RNDBL PVR 130 € | | |



Válvula perimetral de serie en todos los modelos



CLASSIC

Formas especiales y dimensiones particulares...modelos en grado de satisfacer todas las exigencias y necesidades de cada cocina. Sus formas más redondeadas encajan tanto en la cocina de tendencia "old style" como en las cocinas más modernas.



NK07920



CX0791



HR4321



HR0860



PL5101

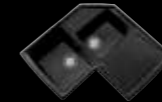

HRA432



Classic

características

Classic

características

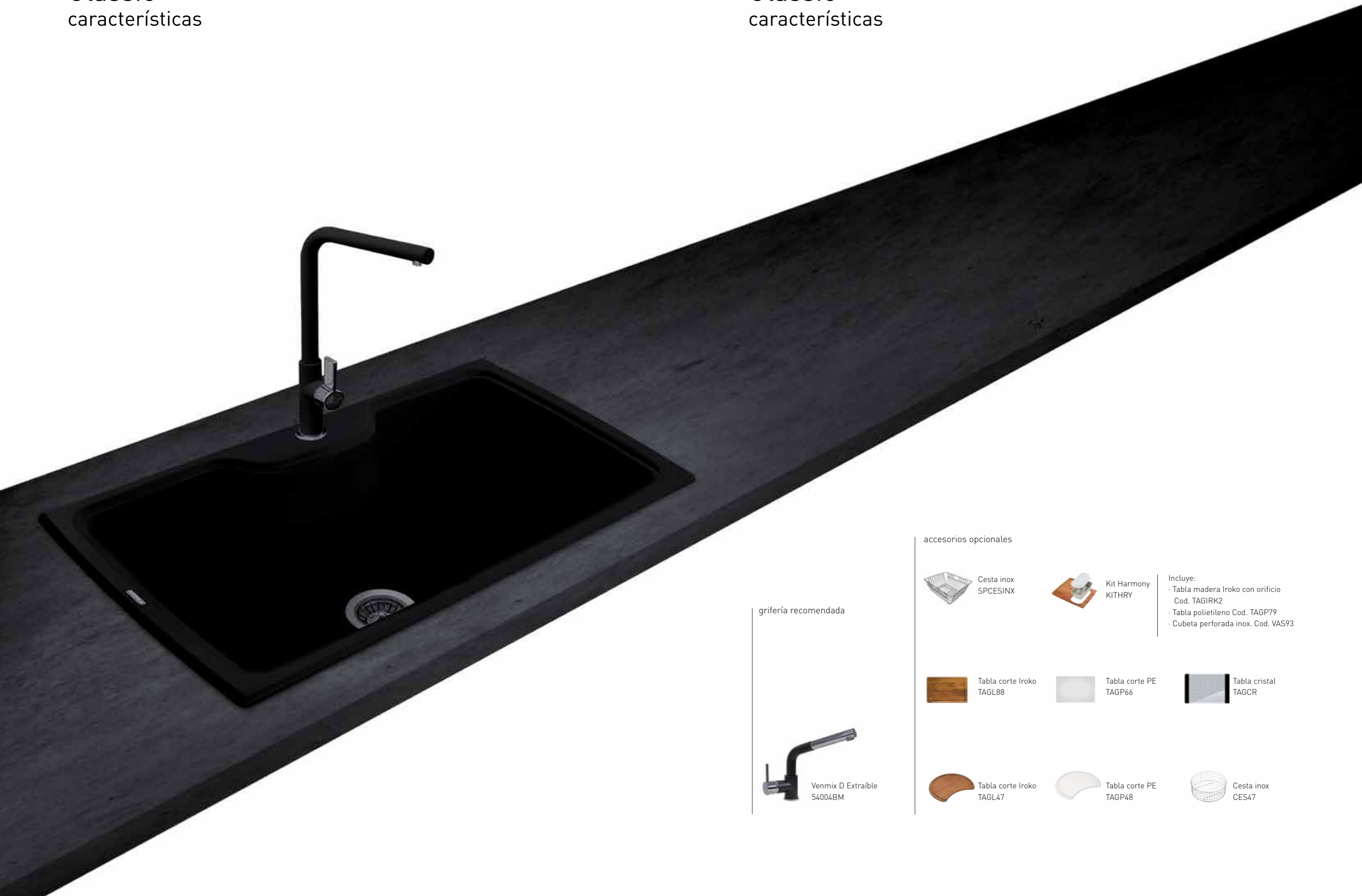

grifería recomendada



accesorios opcionales

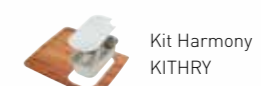

Incluye:
· Tabla madera Iroko con orificio
Cod. TAGIRK2
· Tabla polietileno Cod. TAGP79
· Cubeta perforada inox. Cod. VAS93

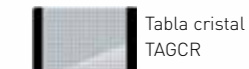
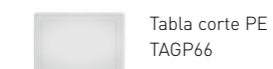
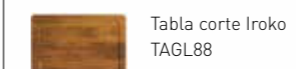

Classic

EN BE base **80**

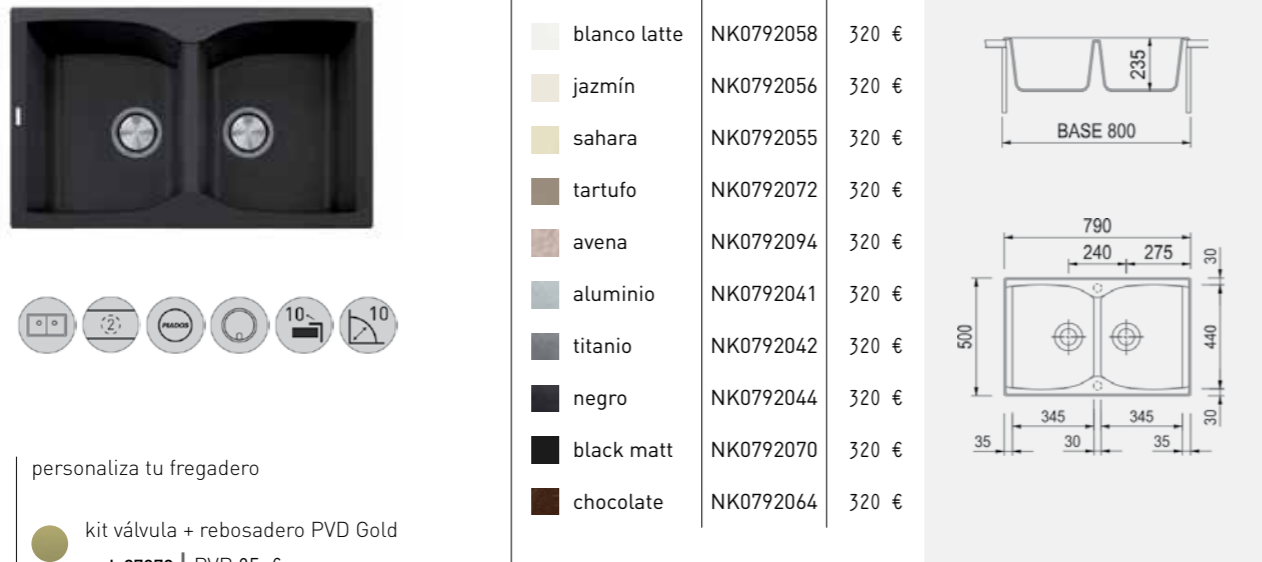

acabado	código	PVR
blanco latte	NK0792058	320 €
jazmín	NK0792056	320 €
sahara	NK0792055	320 €
tartufo	NK0792072	320 €
avena	NK0792094	320 €
aluminio	NK0792041	320 €
titanio	NK0792042	320 €
negro	NK0792044	320 €
black matt	NK0792070	320 €
chocolate	NK0792064	320 €

personaliza tu fregadero

- kit válvula + rebosadero PVD Gold **cod. 27079** | PVR 95 €
- kit válvula + rebosadero PVD Copper **cod. 26232** | PVR 95 €
- kit válvula + rebosadero PVD Black **cod. 26225** | PVR 95 €
- kit válvula + rebosadero Black Matt **cod. 26230** | PVR 95 €

material: ultragránit
 dimensión: 790x500 mm
 2 cubetas: 345x440 mm (x2)
 medida EN: 770x480 mm (r10)
 medida BE: 768x479 mm (r5)
 prof. cubeta: 235 mm
 válvula: perimetral
 orif. grifería: 2 prehechos

Classic

EN BE base **45**

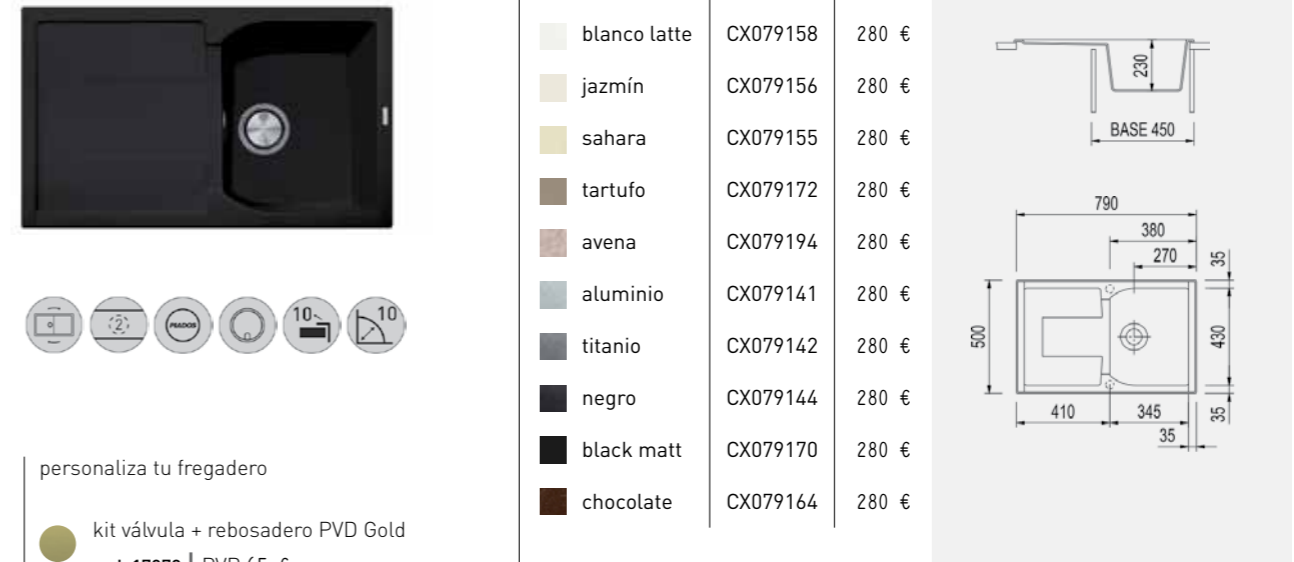

acabado	código	PVR
blanco latte	CX079158	280 €
jazmín	CX079156	280 €
sahara	CX079155	280 €
tartufo	CX079172	280 €
avena	CX079194	280 €
aluminio	CX079141	280 €
titanio	CX079142	280 €
negro	CX079144	280 €
black matt	CX079170	280 €
chocolate	CX079164	280 €

personaliza tu fregadero

- kit válvula + rebosadero PVD Gold **cod. 17079** | PVR 65 €
- kit válvula + rebosadero PVD Copper **cod. 16232** | PVR 65 €
- kit válvula + rebosadero PVD Black **cod. 16225** | PVR 65 €
- kit válvula + rebosadero Black Matt **cod. 16230** | PVR 65 €

material: ultragránit
 dimensión: 790x500 mm
 1 cubeta: 345x430 mm
 medida EN: 770x480 mm (r10)
 medida BE: 768x479 mm (r5)
 prof. cubeta: 230 mm
 válvula: perimetral
 orif. grifería: 2 prehechos

grifería recomendada



accesorios opcionales (ver págs. 338-341)



completa el diseño

Válvula aut. Diamant PVD Gold	cod. 06560 PVR 75 €	Dosificador jabón Black Matt	cod. RNDBK PVR 120 €
Válvula aut. Diamant PVD Copper	cod. 03323 PVR 75 €	Dosificador jabón Cromo Brillo	cod. RNDCR PVR 99 €
Válvula aut. Diamant PVD Black	cod. 03316 PVR 75 €	Dosificador jabón Inox	cod. RNDIX PVR 120 €
Válvula aut. Diamant Inox	cod. 54769 PVR 65 €	Roll Up Inox	cod. ROLLIX PVR 49 €
Dosificador jabón PVD Gold	cod. RNDGO PVR 130 €	Roll Up Gold (versión cuadrada)	cod. ROLLGO PVR 66 €
Dosificador jabón PVD Copper	cod. RNDCP PVR 130 €	Roll Up Copper (versión cuadrada)	cod. ROLLCP PVR 66 €
Dosificador jabón PVD Black	cod. RNDBL PVR 130 €		

grifería recomendada



accesorios opcionales (ver págs. 338-341)





completa el diseño

Válvula aut. Diamant PVD Gold	cod. 06560 PVR 75 €	Dosificador jabón Black Matt	cod. RNDBK PVR 120 €
Válvula aut. Diamant PVD Copper	cod. 03323 PVR 75 €	Dosificador jabón Cromo Brillo	cod. RNDCR PVR 99 €
Válvula aut. Diamant PVD Black	cod. 03316 PVR 75 €	Dosificador jabón Inox	cod. RNDIX PVR 120 €
Válvula aut. Diamant Inox	cod. 54769 PVR 65 €	Roll Up Inox	cod. ROLLIX PVR 49 €
Dosificador jabón PVD Gold	cod. RNDGO PVR 130 €	Roll Up Gold (versión cuadrada)	cod. ROLLGO PVR 66 €
Dosificador jabón PVD Copper	cod. RNDCP PVR 130 €	Roll Up Copper (versión cuadrada)	cod. ROLLCP PVR 66 €
Dosificador jabón PVD Black	cod. RNDBL PVR 130 €		

Classic

EN BE base **45**

personaliza tu fregadero

- kit válvula + rebosadero PVD Gold **cod. 17079** | PVR 65 €
- kit válvula + rebosadero PVD Copper **cod. 16232** | PVR 65 €
- kit válvula + rebosadero PVD Black **cod. 16225** | PVR 65 €
- kit válvula + rebosadero Black Matt **cod. 16230** | PVR 65 €



acabado	código	PVR
blanco latte	HR432158	260 €
jazmín	HR432156	260 €
sahara	HR432155	260 €
tartufo	HR432172	260 €
avena	HR432194	260 €
aluminio	HR432141	260 €
titanio	HR432142	260 €
negro	HR432144	260 €
black matt	HR432170	260 €
chocolate	HR432164	260 €

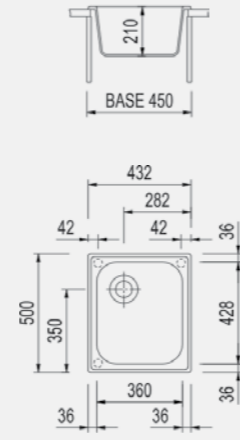

material: ultragranit
 dimensión: 432x500 mm
 1 cubeta: 360x428 mm
 medida EN: 410x480 mm (r10)
 medida BE: 360x428 mm (r5)
 prof. cubeta: 210 mm
 válvula: perimetral
 orif. grifería: 3 prehechos

Classic

EN BE base **90**

personaliza tu fregadero

- kit válvula + rebosadero PVD Gold **cod. 17079** | PVR 65 €
- kit válvula + rebosadero PVD Copper **cod. 16232** | PVR 65 €
- kit válvula + rebosadero PVD Black **cod. 16225** | PVR 65 €
- kit válvula + rebosadero Black Matt **cod. 16230** | PVR 65 €

acabado	código	PVR
blanco latte	HR086058	395 €
jazmín	HR086056	395 €
sahara	HR086055	395 €
tartufo	HR086072	395 €
avena	HR086094	395 €
aluminio	HR086041	395 €
titanio	HR086042	395 €
negro	HR086044	395 €
black matt	HR086070	395 €
chocolate	HR086064	395 €

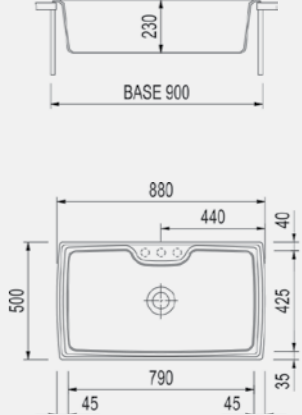

material: ultragranit
 dimensión: 880x500 mm
 1 cubeta: 790x425 mm
 medida EN: 840x480 mm (r10)
 medida BE: ver plantilla
 prof. cubeta: 230 mm
 válvula: perimetral
 orif. grifería: 3 prehechos

grifería recomendada



accesorios opcionales (ver págs. 338-341)

- Tapa HPL COPHPL88 125 €
- Cesta inox SPCEINX 80 €
- Tabla corte Iroko TAGL88 90 €
- Tabla corte PE TAGP66 88 €
- Tabla cristal TAGCR 70 €

completa el diseño

- Válvula aut. Diamant PVD Gold **cod. 06560** | PVR 75 €
- Válvula aut. Diamant PVD Copper **cod. 03323** | PVR 75 €
- Válvula aut. Diamant PVD Black **cod. 03316** | PVR 75 €
- Válvula aut. Diamant Inox **cod. 54769** | PVR 65 €
- Dosificador jabón PVD Gold **cod. RNDGO** | PVR 130 €
- Dosificador jabón PVD Copper **cod. RNDCP** | PVR 130 €
- Dosificador jabón PVD Black **cod. RNDBL** | PVR 130 €
- Dosificador jabón Black Matt **cod. RNDBK** | PVR 120 €
- Dosificador jabón Cromo Brillo **cod. RNDCR** | PVR 99 €
- Dosificador jabón Inox **cod. RNDIX** | PVR 120 €
- Roll Up Inox **cod. ROLLIX** | PVR 49 €
- Roll Up Gold (versión cuadrada) **cod. ROLLGO** | PVR 66 €
- Roll Up Copper (versión cuadrada) **cod. ROLLCP** | PVR 66 €

grifería recomendada



accesorios opcionales (ver págs. 338-341)

- Kit Harmony KITHRY 220 €
 - Incluye:
 - Tabla madera Iroko con orificio Cod. TAGIRK2
 - Tabla polietileno Cod. TAGP79
 - Cubeta perforada inox Cod. VAS93
- Cesta inox CESINX1 80 €
- Tabla corte Iroko TAGIRK1 90 €

completa el diseño

- Válvula aut. Diamant PVD Gold **cod. 06560** | PVR 75 €
- Válvula aut. Diamant PVD Copper **cod. 03323** | PVR 75 €
- Válvula aut. Diamant PVD Black **cod. 03316** | PVR 75 €
- Válvula aut. Diamant Inox **cod. 54769** | PVR 65 €
- Dosificador jabón PVD Gold **cod. RNDGO** | PVR 130 €
- Dosificador jabón PVD Copper **cod. RNDCP** | PVR 130 €
- Dosificador jabón PVD Black **cod. RNDBL** | PVR 130 €
- Dosificador jabón Black Matt **cod. RNDBK** | PVR 120 €
- Dosificador jabón Cromo Brillo **cod. RNDCR** | PVR 99 €
- Dosificador jabón Inox **cod. RNDIX** | PVR 120 €
- Roll Up Inox **cod. ROLLIX** | PVR 49 €
- Roll Up Gold (versión cuadrada) **cod. ROLLGO** | PVR 66 €
- Roll Up Copper (versión cuadrada) **cod. ROLLCP** | PVR 66 €

Classic

EN BE base **45**



acabado	código	PVR
blanco latte	PL510158	260 €
jazmín	PL510156	260 €
sahara	PL510155	260 €
tartufo	PL510172	260 €
avena	PL510194	260 €
aluminio	PL510141	260 €
titanio	PL510142	260 €
negro	PL510144	260 €
black matt	PL510170	260 €
chocolate	PL510164	260 €

personaliza tu fregadero

- kit válvula + rebosadero PVD Gold **cod. 17079** | PVR 65 €
- kit válvula + rebosadero PVD Copper **cod. 16232** | PVR 65 €
- kit válvula + rebosadero PVD Black **cod. 16225** | PVR 65 €
- kit válvula + rebosadero Black Matt **cod. 16230** | PVR 65 €

material: ultragranit
 dimensión: Ø 510 mm
 1 cubeta: Ø 405 mm
 medida EN: Ø 490 mm
 medida BE: Ø 468 mm
 prof. cubeta: 220 mm
 válvula: perimetral
 orif. grifería: 3 prehechos

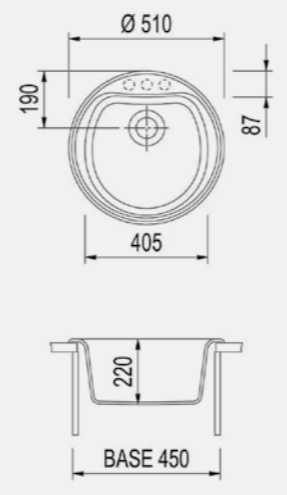

Classic

EN BE base **90x90**



acabado	código	PVR
blanco latte	HRA83258	495 €
jazmín	HRA83256	495 €
sahara	HRA83255	495 €
tartufo	HRA83272	495 €
avena	HRA83294	495 €
aluminio	HRA83241	495 €
titanio	HRA83242	495 €
negro	HRA83244	495 €
black matt	HRA83270	495 €
chocolate	HRA83264	495 €

personaliza tu fregadero

- kit válvula + rebosadero PVD Gold **cod. 27079** | PVR 95 €
- kit válvula + rebosadero PVD Copper **cod. 26232** | PVR 95 €
- kit válvula + rebosadero PVD Black **cod. 26225** | PVR 95 €
- kit válvula + rebosadero Black Matt **cod. 26230** | PVR 95 €

material: ultragranit
 dimensión: 500x842 mm
 2 cubetas: 350x430 mm + 355x285 mm
 medida EN: ver plantilla
 medida BE: ver plantilla
 prof. cubeta: 230 mm
 válvula: perimetral
 orif. grifería: 3 prehechos

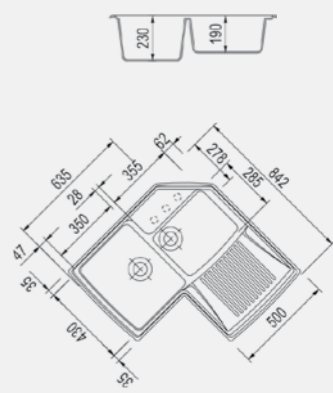

grifería recomendada



completa el diseño

Válvula aut. Diamant PVD Gold	cod. 06560 PVR 75 €	Dosificador jabón Black Matt	cod. RNDBK PVR 120 €
Válvula aut. Diamant PVD Copper	cod. 03323 PVR 75 €	Dosificador jabón Cromo Brillo	cod. RNDCR PVR 99 €
Válvula aut. Diamant PVD Black	cod. 03316 PVR 75 €	Dosificador jabón Inox	cod. RNDIX PVR 120 €
Válvula aut. Diamant Inox	cod. 54769 PVR 65 €	Roll Up Inox	cod. ROLLIX PVR 49 €
Dosificador jabón PVD Gold	cod. RNDGO PVR 130 €	Roll Up Gold (versión cuadrada)	cod. ROLLGO PVR 66 €
Dosificador jabón PVD Copper	cod. RNDCP PVR 130 €	Roll Up Copper (versión cuadrada)	cod. ROLLCP PVR 66 €
Dosificador jabón PVD Black	cod. RNDBL PVR 130 €		

grifería recomendada



completa el diseño

Válvula aut. Diamant PVD Gold	cod. 06560 PVR 75 €	Dosificador jabón Black Matt	cod. RNDBK PVR 120 €
Válvula aut. Diamant PVD Copper	cod. 03323 PVR 75 €	Dosificador jabón Cromo Brillo	cod. RNDCR PVR 99 €
Válvula aut. Diamant PVD Black	cod. 03316 PVR 75 €	Dosificador jabón Inox	cod. RNDIX PVR 120 €
Válvula aut. Diamant Inox	cod. 54769 PVR 65 €	Roll Up Inox	cod. ROLLIX PVR 49 €
Dosificador jabón PVD Gold	cod. RNDGO PVR 130 €	Roll Up Gold (versión cuadrada)	cod. ROLLGO PVR 66 €
Dosificador jabón PVD Copper	cod. RNDCP PVR 130 €	Roll Up Copper (versión cuadrada)	cod. ROLLCP PVR 66 €
Dosificador jabón PVD Black	cod. RNDBL PVR 130 €		

accesorios opcionales (ver págs. 338-341)

- Tapa HPL COPHPL88 125 €
- Cesta inox SPCEINX 80 €
- Tabla corte Iroko TAGL88 90 €
- Tabla corte PE TAGP66 88 €

2

COLECCIONES ESPECIALES

Una colección esencial, única y atemporal... Uno de los valores fundamentales de Plados es ofrecer al usuario una amplísima gama de producto que va mas allá de los fregaderos convencionales. La innovación consiste en incorporar nuevas materias primas basándose en las tendencias actuales.

Los acabados en acero PVD (Gold, Copper o Antracita), los fregaderos de carácter vintage en porcelana o la gama Taro de integración con la encimera transmiten la relajante seguridad de un diseño inspirado en el gusto clásico pero con tintes muy vanguardistas



TARO

p. 84



TITANIUM

p. 90



VINTAGE

p. 100



CERAMICO
COLORS

p. 114





TARO

La nueva gama Taro ofrece cubetas personalizables, especialmente estudiadas para marmolistas, y permite fabricar fregaderos revestidos en cerámica o granito.



TARO47G



TARO67G



TARO49C



TARO69C

Taro

características

IT integrado



Taro

características



ACERO CEPILLADO

La colección Taro permite fabricar fregaderos del mismo material (granito o porcelánico) de la encimera. La estructura de acero inox absorbe los golpes e impactos por lo que el riesgo de rotura se minimiza en un alto grado. Asimismo y gracias a su sistema estanco no existe la posibilidad de fugas de agua. Se trata de un producto altamente resistente al calor y su instalación es muy sencilla: el producto se fija a la encimera de trabajo gracias a sus clips de fijación incluidos en el embalaje, además, existen barras de refuerzo en el caso de que se necesiten. Debido a que la base permanece en acero la limpieza del mismo es muy sencilla. A lo vanguardista del producto se unen sus complementos en PVD: el rebosadero y válvula Premium en PVD hace de Taro un producto único y de alto diseño y exclusividad.



rebosaderos round premium



Inox
33113
40 €



Gold PVD
33137
45 €



Copper PVD
33144
45 €



Black PVD
33120
45 €

Información técnica: Ø 40 mm. exterior y Ø 35 mm. encastre

válvulas pvd premium



Inox
33328
20 €



Gold PVD
33359
65 €



Copper PVD
33342
65 €



Black PVD
33335
65 €

Información técnica: Ø 114 mm. exterior y Ø 35 mm. encastre

Taro

IT	base 60	acabado	código	PVR	
		cepillado	TAR047G	365 €	
		material: acero			
		dimensión: 550x460 mm			
		1 cubeta: 470x380 mm			
		medida IT: 520x430mm			
		prof. cubeta: 180 mm			
		válvula: personalizada			
		orif. grifería: -			

* Modelo preparado para recubrimiento grosor 20 mm.

accesorio recomendado



Kit Barra Fijación
06638
120 €

Taro

IT	base 60	acabado	código	PVR	
		cepillado	TAR049C	365 €	
		material: acero			
		dimensión: 550x460 mm			
		1 cubeta: 490x400 mm			
		medida IT: 520x430mm			
		prof. cubeta: 180 mm			
		válvula: personalizada			
		orif. grifería: -			

* Modelo preparado para recubrimiento grosor 12 mm.

accesorio recomendado



Kit Barra Fijación
06638
120 €

IT	base 80	acabado	código	PVR	
		cepillado	TAR067G	395 €	
		material: acero			
		dimensión: 750x460 mm			
		1 cubeta: 670x380 mm			
		medida IT: 720x430mm			
		prof. cubeta: 180 mm			
		válvula: personalizada			
		orif. grifería: -			

* Modelo preparado para recubrimiento grosor 20 mm.

accesorio recomendado



Kit Barra Fijación
06638
120 €

IT	base 80	acabado	código	PVR	
		cepillado	TAR069C	395 €	
		material: acero			
		dimensión: 750x460 mm			
		1 cubeta: 690x400 mm			
		medida IT: 720x430 mm			
		prof. cubeta: 180 mm			
		válvula: personalizada			
		orif. grifería: -			

* Modelo preparado para recubrimiento grosor 12 mm.

accesorio recomendado



Kit Barra Fijación
06638
120 €



TITANIUM PVD

Una nueva dimensión del acero con una gran capacidad de integración en la cocina: nuevos acabados obtenidos con el especial tratamiento superficial PVD que confiere al acero una refinada coloración y unas elevadísimas características físicas y mecánicas.



TIT34

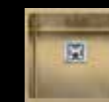

TIT40



TIT50



TIT74

Titanium PVD

características

 PVD technology



Tecnología PDV Physical Vapor Deposition

Se obtiene a través de un proceso físico, no químico, que proporciona una resistencia superior a otros tratamientos. Como mínimo, garantizamos una dureza cuatro veces superior al acero convencional.

Sus principales ventajas son:

- Excepcional dureza superficial
- Alta resistencia al rayado
- Alta resistencia a la corrosión, disolventes, detergentes, ácidos,...
- Inalterable a los rayos UV
- Eco-friendly
- Tratamiento hipoalergénico

Titanium PVD

características



 **GOLD**

Noble y con carácter, el oro es refinado y transmite ligereza. También es idóneo en contextos minimalistas.

 **COPPER**

Cálido con carácter retro. Su introducción en ambientes vintage regala personalidad y transmite fascinación.

 **GUN METAL**

El acero con un vestido oscuro: elegante, sobrio y tecnológico para exaltar el más alto diseño.

accesorios recomendados



Válvula Gold
SS01851



Válvula Copper
SS01852



Válvula Gun Metal
SS01853

grifería recomendada



Avisio Gold
06553



Avisio Copper
06546



Avisio Black
06539

accesorios opcionales (ver págs. 342-349)



Cubeta perforada inox
A1 VQL1840



Portaplatos inox
A2 PPPBV400



Escurrevasos inox
A3 VQL2540



Escurrevasos con portaplatos inox
A4 VQLP2540



Tabla corte Iroko
A5 TR3642



Tabla corte polietileno
A6 VQA2442

Respetuosos con la salud y con la Tierra

El tratamiento PVD es totalmente hipoalergénico y es utilizado en muchas aplicaciones para productos que tienen contacto con nuestra piel o con los alimentos. Por tanto, transmite una gran seguridad para nuestra salud.

El acero PVD es 100% green. El proceso productivo no genera ninguna sustancia dañina y el producto mantiene toda la calidad del acero en términos de eco-sostenibilidad siendo totalmente reciclable y respetando al máximo el medio ambiente.





Titanium PVD Gold

BE	FTO	FT	base	acabado	código	PVR	
			50	gold	TIT40G	690 €	
				material:	acero PVD		
				dimensión:	440x440 mm		
				1 cubeta:	400x400 mm		
				medida BE:	402x402 mm (r10)		
				medida FTO:	430x430 mm (r10)		
				medida FT:	ver plantilla		
				prof. cubeta:	200 mm		
				válvula:	square		
				orif. grifería:	-		

accesorios opcionales
A1 A2 A3 A4 A5 A6

BE	FTO	FT	base	acabado	código	PVR	
			60	gold	TIT50G	720 €	
				material:	acero PVD		
				dimensión:	540x440 mm		
				1 cubeta:	500x400 mm		
				medida BE:	502x402 mm (r10)		
				medida FTO:	530x430 mm (r10)		
				medida FT:	ver plantilla		
				prof. cubeta:	200 mm		
				válvula:	square		
				orif. grifería:	-		

accesorios opcionales
A1 A2 A3 A4 A5 A6

grifería recomendada



Avisio
Gold
06553

accesorio recomendado



Válvula
Gold
SS01851

BE	FTO	FT	base	acabado	código	PVR	
			45	gold	TIT34G	620 €	
				material:	acero PVD		
				dimensión:	380x440 mm		
				1 cubeta:	340x400 mm		
				medida BE:	342x402 mm (r10)		
				medida FTO:	370x430 mm (r10)		
				medida FT:	ver plantilla		
				prof. cubeta:	200 mm		
				válvula:	square		
				orif. grifería:	-		

accesorios opcionales
A1 A2 A3 A4 A5 A6

BE	FTO	FT	base	acabado	código	PVR	
			80	gold	TIT74G	795 €	
				material:	acero PVD		
				dimensión:	780x440 mm		
				1 cubeta:	740x400 mm		
				medida BE:	742x402 mm (r10)		
				medida FTO:	770x430 mm (r10)		
				medida FT:	ver plantilla		
				prof. cubeta:	200 mm		
				válvula:	square		
				orif. grifería:	-		

accesorios opcionales
A1 A2 A3 A4 A5 A6



Titanium PVD Copper

BE	FTO	FT	base	acabado	código	PVR
			50	copper	TIT40C	690 €
				material:	acero PVD	
				dimensión:	440x440 mm	
				1 cubeta:	400x400 mm	
				medida BE:	402x402 mm (r10)	
				medida FTO:	430x430 mm (r10)	
				medida FT:	ver plantilla	
				prof. cubeta:	200 mm	
				válvula:	square	
				orif. grifería:	-	

accesorios opcionales
A1 A2 A3 A4 A5 A6

BE	FTO	FT	base	acabado	código	PVR
			60	copper	TIT50C	720 €
				material:	acero PVD	
				dimensión:	540x440 mm	
				1 cubeta:	500x400 mm	
				medida BE:	502x402 mm (r10)	
				medida FTO:	530x430 mm (r10)	
				medida FT:	ver plantilla	
				prof. cubeta:	200 mm	
				válvula:	square	
				orif. grifería:	-	

accesorios opcionales
A1 A2 A3 A4 A5 A6

grifería recomendada



Avisio
Copper
06546

accesorio recomendado



Válvula
Copper
SS01852

BE	FTO	FT	base	acabado	código	PVR
			45	copper	TIT34C	620 €
				material:	acero PVD	
				dimensión:	380x440 mm	
				1 cubeta:	340x400 mm	
				medida BE:	342x402 mm (r10)	
				medida FTO:	370x430 mm (r10)	
				medida FT:	ver plantilla	
				prof. cubeta:	200 mm	
				válvula:	square	
				orif. grifería:	-	

accesorios opcionales
A1 A2 A3 A4 A5 A6

BE	FTO	FT	base	acabado	código	PVR
			80	copper	TIT74C	795 €
				material:	acero PVD	
				dimensión:	780x440 mm	
				1 cubeta:	740x400 mm	
				medida BE:	742x402 mm (r10)	
				medida FTO:	770x430 mm (r10)	
				medida FT:	ver plantilla	
				prof. cubeta:	200 mm	
				válvula:	square	
				orif. grifería:	-	

accesorios opcionales
A1 A2 A3 A4 A5 A6



Titanium PVD Gun Metal

BE	FTO	FT	base	acabado	código	PVR
			50	gun metal	TIT40A	690 €
				material:	acero PVD	
				dimensión:	440x440 mm	
				1 cubeta:	400x400 mm	
				medida BE:	402x402 mm (r10)	
				medida FTO:	430x430 mm (r10)	
				medida FT:	ver plantilla	
				prof. cubeta:	200 mm	
				válvula:	square	
				orif. grifería:	-	



accesorios opcionales
A1 A2 A3 A4 A5 A6

BE	FTO	FT	base	acabado	código	PVR
			60	gun metal	TIT50A	720 €
				material:	acero PVD	
				dimensión:	540x440 mm	
				1 cubeta:	500x400 mm	
				medida BE:	502x402 mm (r10)	
				medida FTO:	530x430 mm (r10)	
				medida FT:	ver plantilla	
				prof. cubeta:	200 mm	
				válvula:	square	
				orif. grifería:	-	



accesorios opcionales
A1 A2 A3 A4 A5 A6

grifería recomendada



Avisio
 Black
 06539

accesorio recomendado



Válvula
 Gun metal
 SS01853

BE	FTO	FT	base	acabado	código	PVR
			45	gun metal	TIT34A	620 €
				material:	acero PVD	
				dimensión:	380x440 mm	
				1 cubeta:	340x400 mm	
				medida BE:	342x402 mm (r10)	
				medida FTO:	370x430 mm (r10)	
				medida FT:	ver plantilla	
				prof. cubeta:	200 mm	
				válvula:	square	
				orif. grifería:	-	



accesorios opcionales
A1 A2 A3 A4 A5 A6

BE	FTO	FT	base	acabado	código	PVR
			80	gun metal	TIT74A	795 €
				material:	acero PVD	
				dimensión:	780x440 mm	
				1 cubeta:	740x400 mm	
				medida BE:	742x402 mm (r10)	
				medida FTO:	770x430 mm (r10)	
				medida FT:	ver plantilla	
				prof. cubeta:	200 mm	
				válvula:	square	
				orif. grifería:	-	



accesorios opcionales
A1 A2 A3 A4 A5 A6



VINTAGE

Vintage es la perfecta combinación entre una estética de lujo y una materia prima noble como la cerámica. Sus diseños están inspirados en la excelencia de las cocinas de otra época y mezcla un proceso productivo artesanal con tecnologías de hoy en día. Elige elegancia y calidad...elige Vintage...



POT



BARREL



LAGOON



JAR



Vintage

características



Vintage

características



◀ ▶ CERÁMICA BLANCA

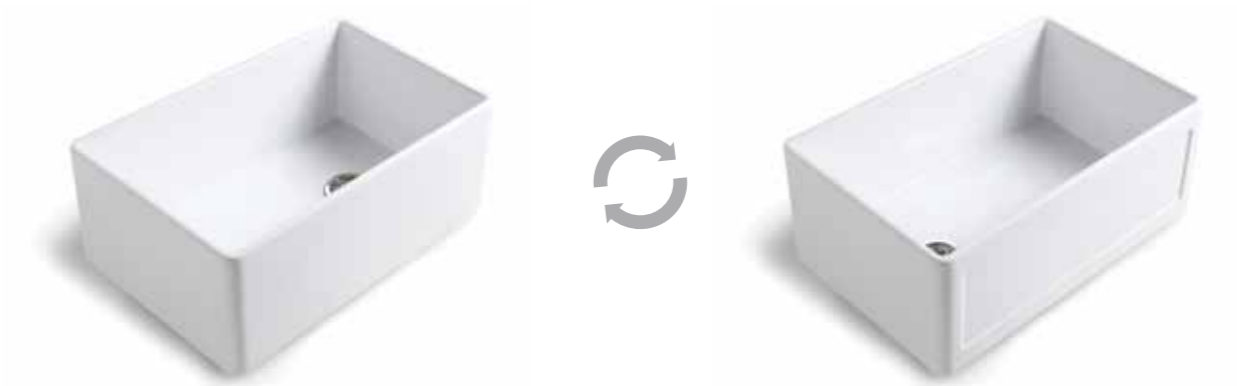

Nuestras series Jar y Lagoon tienen la particularidad de tener dos frontales diferentes, son totalmente reversibles: un frontal con una parte más lisa y otra con un marco.

Dependiendo de la estética de las puertas de cocina se puede utilizar una o la otra.

accesorios recomendados



Tabla corte Iroko

L1 JARTC

* Solamente válida para Jar15, Jar30 y Jar33



Cubreválvulas cerámica

L2 COPPILTC



grifería recomendada



Retro cromo
400160



Old cromo
56001





Pot Vintage

El fregadero Pot está disponible en 2 medidas: 20", 24" y 30". Se presenta como un diseño esencial y refinado. Una cubeta profunda con un fino borde en el perímetro que transmite elegancia sobre todo en la instalación sobre encimera. Además ofrece la posibilidad de instalar la grifería sobre el borde de cerámica de la parte superior, eliminando el orificio sobre el top de la cocina.

Para nuestros fregaderos utilizamos un esmalte especial resistente a los ácidos, detergentes y a las manchas. Muy resistente al shock térmico.

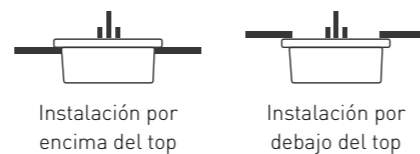

Pot 20"
POT20



Pot 24"
POT24



Pot 30"
POT30

Pot Vintage

BE	EN	base	acabado	código	PVR	
		45	blanco	POT20	360 €	
			material:	cerámica		
			dimensión:	410x505 mm		
			1 cubeta:	339x399 mm		
			medida BE:	-		
			medida EN:	-		
			prof. cubeta:	220 mm		
			válvula:	standard		
			orif. grifería:	1		
accesorios opcionales L2						

BE	EN	base	acabado	código	PVR	
		70	blanco	POT24	460 €	
			material:	cerámica		
			dimensión:	600x505 mm		
			1 cubeta:	529x399 mm		
			medida BE:	-		
			medida EN:	-		
			prof. cubeta:	220 mm		
			válvula:	standard		
			orif. grifería:	1		
accesorios opcionales L2						

BE	EN	base	acabado	código	PVR	
		80	blanco	POT30	560 €	
			material:	cerámica		
			dimensión:	760x510 mm		
			1 cubeta:	689x404 mm		
			medida BE:	-		
			medida EN:	-		
			prof. cubeta:	218 mm		
			válvula:	standard		
			orif. grifería:	1		
accesorios opcionales L2						



Barrel Vintage

El fregadero Barrel, gracias a su doble instalación sobre encimera o bajo encimera, se integra con versatilidad resolviendo de forma excelente cualquier problema de integración con el material del top. Soluciones formales y estéticas que exaltan con diseño y elegancia el ambiente de la cocina.

Para nuestros fregaderos utilizamos un esmalte especial resistente a los ácidos, detergentes y a las manchas. Muy resistente al shock térmico. Las medidas disponibles para el modelo Barrel son 27" y 30".

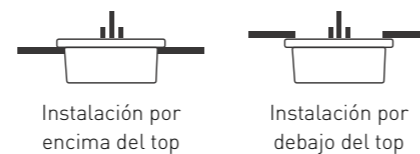

Barrel 27"
BARREL27



Barrel 30"
BARREL30

Barrel Vintage

BE	EN	base	acabado	código	PVR		
		70	blanco	BARREL27	485 €		
			material:	cerámica			
			dimensión:	673x483 mm			
			1 cubeta:	603x413 mm			
			medida BE:	-			
			medida EN:	-			
			prof. cubeta:	280 mm			
			válvula:	standard			
			orif. grifería:	-			
			accesorios opcionales L2				

BE	EN	base	acabado	código	PVR		
		80	blanco	BARREL30	595 €		
			material:	cerámica			
			dimensión:	749x483 mm			
			1 cubeta:	679x413 mm			
			medida BE:	-			
			medida EN:	-			
			prof. cubeta:	280 mm			
			válvula:	standard			
			orif. grifería:	-			
			accesorios opcionales L2				



Lagoon Vintage

La serie Lagoon se compone de fregaderos de cerámica de cubetas amplias y profundas con válvula central que ofrecen el placer y confort para vivir de manera versátil el espacio de la cocina. También la doble posibilidad de instalación transmite estética y creatividad.

Para nuestros fregaderos utilizamos un esmalte especial resistente a los ácidos, detergentes y a las manchas. Muy resistente al shock térmico. Las medidas disponibles para el modelo Lagoon son 27", 30" o 36".

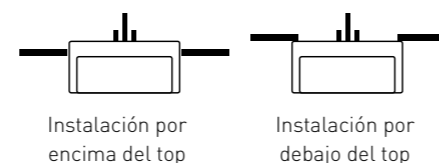

Lagoon 27"
Reversible
LAGOON27



Lagoon 30"
Reversible
LAGOON30



Lagoon 36"
Reversible
LAGOON36

Lagoon Vintage

base	acabado	código	PVR	
70	blanco	LAGOON27	630 €	
	material:	cerámica		
	dimensión:	686x485 mm		
	1 cubeta:	650x421 mm		
	medida BE:	-		
	medida AP:	-		
	prof. cubeta:	254 mm		
	válvula:	standard		
	orif. grifería:	-		

accesorios opcionales

L2

base	acabado	código	PVR	
80	blanco	LAGOON30	715 €	
	material:	cerámica		
	dimensión:	762x485 mm		
	1 cubeta:	726x421 mm		
	medida BE:	-		
	medida AP:	-		
	prof. cubeta:	254 mm		
	válvula:	standard		
	orif. grifería:	-		

accesorios opcionales

L2

base	acabado	código	PVR	
100	blanco	LAGOON36	890 €	
	material:	cerámica		
	dimensión:	914x485 mm		
	1 cubeta:	878x421 mm		
	medida BE:	-		
	medida AP:	-		
	prof. cubeta:	254 mm		
	válvula:	standard		
	orif. grifería:	-		

accesorios opcionales

L2



Lagoon Vintage

La serie Lagoon se compone de fregaderos de cerámica de cubetas amplias y profundas con válvula central que ofrecen el placer y confort para vivir de manera versátil el espacio de la cocina. También la doble posibilidad de instalación transmite estética y creatividad.

Para nuestros fregaderos utilizamos un esmalte especial resistente a los ácidos, detergentes y a las manchas. Muy resistente al shock térmico. Las medidas disponibles para el modelo Lagoon son 33" o 36".

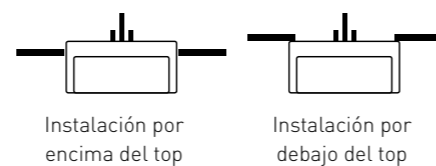

Lagoon 33"
Reversible
LGN332C



Lagoon 36"
Reversible
LGN362C

Lagoon Vintage 2C

base	acabado	código	PVR	
90	blanco	LGN332C	980 €	
	material:	cerámica		
	dimensión:	838x485 mm		
	2 cubetas:	320x485 mm + 462x485 mm		
	medida BE:	-		
	medida AP:	-		
	prof. cubeta:	254 mm		
	válvula:	standard		
	orif. grifería:	-		



accesorios opcionales

L2

base	acabado	código	PVR	
90	blanco	LGN362C	980 €	
	material:	cerámica		
	dimensión:	914x488 mm		
	2 cubetas:	344x488 mm + 511x488 mm		
	medida BE:	-		
	medida AP:	-		
	prof. cubeta:	254 mm		
	válvula:	standard		
	orif. grifería:	-		



accesorios opcionales

L2



Jar Vintage

Clásica y contemporánea: La cerámica es un material que se integra perfectamente en el ambiente de la cocina gracias a sus características higiénicas y funcionales.

Para nuestros fregaderos utilizamos un esmalte especial resistente a los ácidos, detergentes y a las manchas. Muy resistente al shock térmico. La serie Jar ofrece la posibilidad de elegir entre un lado liso o un lado con dibujo dependiendo de si se integra en un contexto moderno o tradicional. Las medidas disponibles para el modelo Jar son 15", 30" o 33".

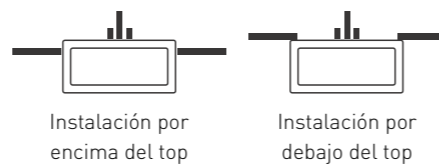

Instalación por encima del top

Instalación por debajo del top

accesorios recomendados



Tabla corte Iroko
JARTC
PVR 135 €



Jar 15"
Reversible
JAR15



Jar 30"
Reversible
JAR30



Jar 33"
Reversible
JAR33

Jar Vintage

base	acabado	código	PVR	
60	blanco	JAR15	590 €	
	material:	cerámica		
	dimensión:	482x375 mm		
	1 cubeta:	445x338 mm		
	medida BE:	-		
	medida AP:	-		
	prof. cubeta:	295 mm		
	válvula:	standard		
	orif. grifería:	-		

accesorios opcionales

L1 L2

base	acabado	código	PVR	
80	blanco	JAR30	740 €	
	material:	cerámica		
	dimensión:	756x482 mm		
	1 cubeta:	719x445 mm		
	medida BE:	-		
	medida AP:	-		
	prof. cubeta:	295 mm		
	válvula:	standard		
	orif. grifería:	-		

accesorios opcionales

L1 L2

base	acabado	código	PVR	
90	blanco	JAR33	795 €	
	material:	cerámica		
	dimensión:	832x482 mm		
	1 cubeta:	795x445 mm		
	medida BE:	-		
	medida AP:	-		
	prof. cubeta:	295 mm		
	válvula:	standard		
	orif. grifería:	-		

accesorios opcionales

L1 L2

PLADOS



CERAMICO COLORS

Ceramico Colors representa nuestra nueva gama de fregaderos de acero inox recubiertos de material cerámico.

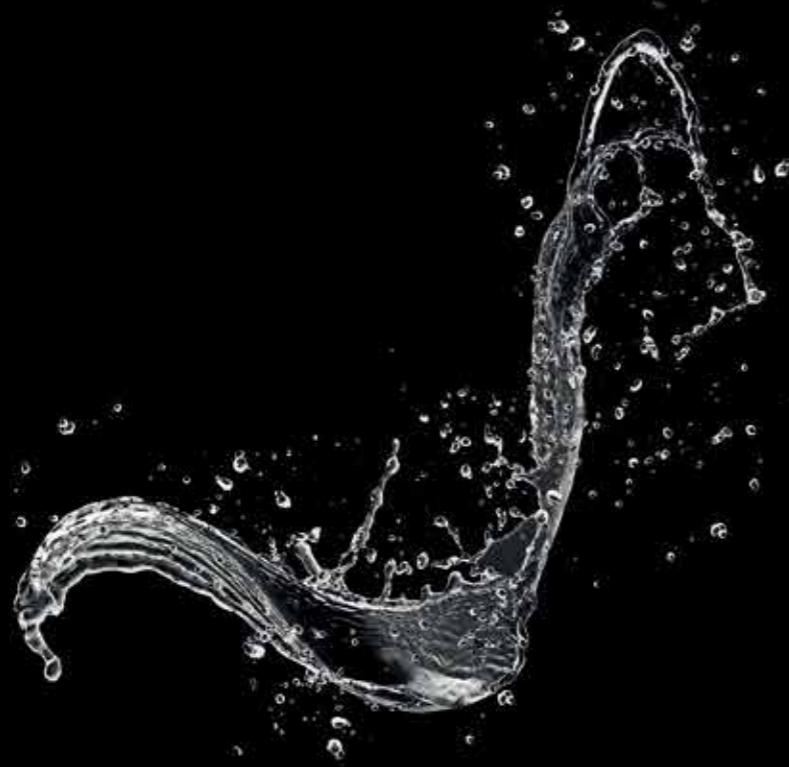

BE



COM50LT



COM71LT

Ceramico Colors

características



Ceramico Colors Negro COM71CF + Grifería NY Plaza Cromo brillo

Ceramico Colors

características



Ceramico Colors representa nuestra nueva gama de fregaderos de acero inox recubiertos de material cerámico.

Su principal característica es la máxima definición del color y su intensidad. Además se trata de un material muy agradable al tacto, extremadamente higiénico, fácil de limpiar y resistente a golpes.

Las últimas tendencias del mercado nos llevan a zonas de aguas más cálidas por lo que en Ceramico Colors combinamos ese toque de color con un fregadero de altas prestaciones.

Estéticamente, el fregadero combina su acabado cerámico con elementos de acero inox: rebosadero rectangular elegant inox y cubreválvulas inox de serie.

grifería recomendada



◀ ▶ CERÁMICA BLANCA + INOX

◀ ▶ CERÁMICA NEGRA + INOX

accesorios opcionales (ver págs. 342-349)

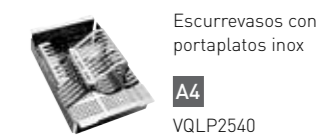

Ceramico Colors

BE	base 60	acabado	código	PVR	
		■ negro	COM50CF	545 €	
		material:	Cerámica + acero		
		dimensión:	538x438 mm		
		1 cubeta:	500x400 mm		
		medida BE:	ver plantilla		
		prof. cubeta:	200 mm		
		válvula:	perimetral		
		orif. grifería:	-		

accesorios opcionales
A1 A2 A3 A4 A5 H1 H2

Ceramico Colors

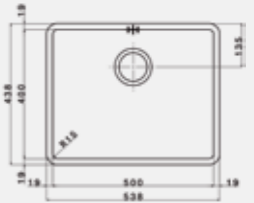
BE	base 60	acabado	código	PVR	
		□ blanco	COM50LT	545 €	
		material:	Cerámica + acero		
		dimensión:	538x438 mm		
		1 cubeta:	500x400 mm		
		medida BE:	ver plantilla		
		prof. cubeta:	200 mm		
		válvula:	perimetral		
		orif. grifería:	-		

accesorios opcionales
A1 A2 A3 A4 A5 H1 H2

BE	base 80	acabado	código	PVR	
		■ negro	COM71CF	745 €	
		material:	Cerámica + acero		
		dimensión:	750x440 mm		
		1 cubeta:	710x400 mm		
		medida BE:	ver plantilla		
		prof. cubeta:	200 mm		
		válvula:	perimetral		
		orif. grifería:	-		

accesorios opcionales
A1 A2 A3 A4 A5 H1 H2

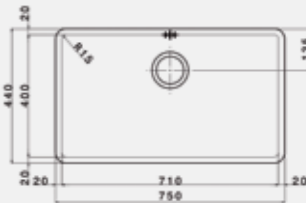
BE	base 80	acabado	código	PVR	
		□ blanco	COM71LT	745 €	
		material:	Cerámica + acero		
		dimensión:	750x440 mm		
		1 cubeta:	710x400 mm		
		medida BE:	ver plantilla		
		prof. cubeta:	200 mm		
		válvula:	perimetral		
		orif. grifería:	-		

accesorios opcionales
A1 A2 A3 A4 A5 H1 H2

3 ACERO

Nuestros fregaderos de acero inox aisi 304 18/10 y sus excelentes prestaciones lo convierten en un material ideal para la zona de aguas.

Higiénico, fácil de limpiar, durable en el tiempo, ecológico, alta resistencia a la corrosión... son algunas de sus principales características. arquitectos y diseñadores de prestigio han contribuido a crear algunos de nuestros modelos, muchos de ellos reconocidos con premios y distinciones de ámbito internacional.

INTRO
p. 122

INFINITY
p. 128

BAJO
ENCIMERA
p. 164

FILOTOP
p. 164

INSET
p. 200



PLADOS

ACERO INOX



“ATRACTIVO, PURO...
PERFECTO”



**PRÁCTICO. BONITO.
RESISTENTE. ETERNO**

El acero inoxidable utilizado en nuestros fregaderos es resistente a las altas temperaturas, a la corrosión y está pensado para una larga duración en el tiempo, manteniendo inalterables su aspecto y calidad.



**SOSTENIBLE Y
ECOLÓGICO**

El acero inoxidable es completamente reciclable, libre de emisiones tóxicas, testimonio de la especial atención que Plados presta a la sostenibilidad ecológica.



**FÁCIL LIMPIEZA.
MÁXIMA HIGIENE**

El acero inoxidable es fácil de limpiar gracias a su superficie totalmente lisa y sin poros que garantiza la máxima higiene: característica fundamental en el ambiente de cualquier cocina.

SOBRIA ELEGANCIA ES LA CARACTERÍSTICA PRINCIPAL Y EL VALOR ESENCIAL DE ESTE MATERIAL

Nuestros fregaderos de acero inox aisi 304 18/10 y sus excelentes prestaciones lo convierten en un material ideal para la zona de aguas.

Los acabados caracterizan fuertemente los productos Plados: Acabado cepillado (Scotch Brite) o satinado y tratamientos de endurecimiento son aplicados sobre las superficies que a su vez tienen espesores mínimos de 1 mm. Las cubetas tienen profundidades mínimas de 200 mm como en el sector profesional.

Las zonas de aguas de acero de Plados proporcionan calidad y solidez y están diseñadas para garantizar una alta durabilidad.



Acero Cepillado

Acero Satinado



HIGIÉNICO



FÁCIL
LIMPIEZA



MECÁNICAMENTE
MUY RESISTENTE



ECOLÓGICO



RESISTENTE A LA
CORROSIÓN



APTO CONTACTO
ALIMENTOS



RESISTENTE
AL CALOR

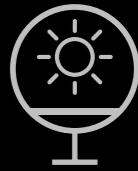

INALTERABLE
RAYOS UV



UNA MATERIA PRIMA NOBLE CON
UNAS CARACTERÍSTICAS ÚNICAS





PLADOS

CONCEPTO INOX

GRIFERÍAS Y ACCESORIOS
EN ACERO PARA UNA
INTEGRACIÓN TOTAL





INFINITY

Frame p. 130

Layer Workstation p. 136

Drop Workstation p. 142

Regola p. 150

Ghost p. 156

PLADOS



FRAME

La tendencias piden integración...las tendencias piden Frame. Su doble escalon permite ocultar por completo el fregadero con una tabla de corte en acero y polietileno especialmente diseñada para ello.



FRAME40



FRAME50



FRAME74

Frame

características



doble nivel



La gama de cubetas Frame se concibe como un producto de un alto valor añadido.

Gracias a un proceso de producción de última tecnología Frame dispone de un doble escalon en todo el perímetro del fregadero pensado para colocar una tapa y ocultar completamente el fregadero. Esta es la tendencia que diseñadores de prestigio buscan en las cocinas de hoy en día.

Además, dicha tabla incorpora una doble función: por un lado, esta fabricada en acero Aisi 304 para dar uniformidad al conjunto y por el otro, su superficie en polietileno permite utilizarla como una tabla de corte de alimentos.

A todo esto unimos una amplia gama de accesorios deslizables a lo largo del escalon perimetral que pueden incluso permanecer ocultos una vez colocada la tapa.

accesorios recomendados



Tapa perimetral
Aisi 304 + polietileno
R1 TVQR4343



Tapa perimetral
Aisi 304 + polietileno
R2 TVQR5343



Tapa perimetral
Aisi 304 + polietileno
R3 TVQR3843

grifería recomendada



Alento extraíble inox
59801

accesorios opcionales (ver págs. 342-349)



Cubeta perforada inox
A1 VQL1840



Portaplatos inox
A2 PPPBV400



Cubeta perforada inox
A3 VQL2540



Cubeta perforada escurrer platos inox
A4 VQLP2540



Tabla corte Iroko
A5 TR3642





Tabla corte polietileno
A6 VQA2442

Frame

características



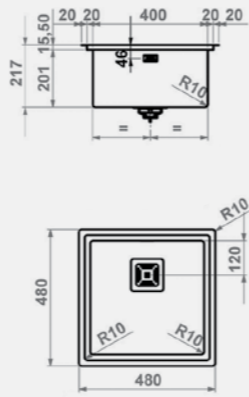

Frame

FTO	base 50	acabado	código	PVR
		cepillado	FRAME40	665 €
		material: acero Aisi 304 dimensión: 480x480 mm 1 cubeta: 400x400 mm medida FTO: 470x470 mm (r10) prof. cubeta: 217 mm válvula: square orif. grifería: -		

accesorios opcionales
A1 A2 A3 A4 A6

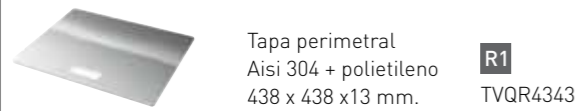
accesorios recomendados

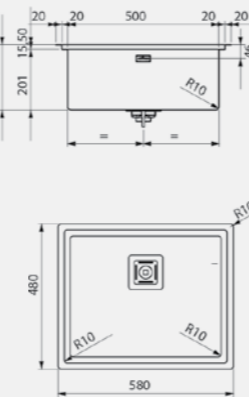

FTO	base 60	acabado	código	PVR
		cepillado	FRAME50	695 €
		material: acero Aisi 304 dimensión: 580x480 mm 1 cubeta: 500x400 mm medida FTO: 570x470 mm (r10) prof. cubeta: 217 mm válvula: square orif. grifería: -		

accesorios opcionales
A1 A2 A3 A4 A5 A6

accesorios recomendados

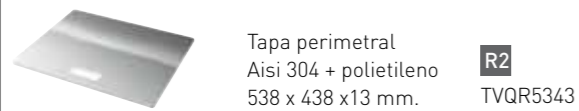

Frame

FTO	base 80	acabado	código	PVR
		cepillado	FRAME74	795 €
		material: acero Aisi 304 dimensión: 820x480 mm 1 cubeta: 740x400 mm medida FTO: 810x470 mm (r10) prof. cubeta: 217 mm válvula: square orif. grifería: -		

accesorios opcionales
A1 A2 A3 A4 A5 A6

accesorios recomendados

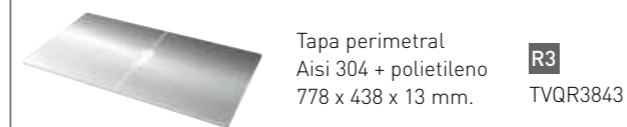

PLADOS



LAYER WORKSTATION



Cuando el diseño se une a una alta funcionalidad nace Layer. Un fregadero concebido como un auténtico banco de trabajo y que gracias a sus diferentes escalones permite un uso 360° de la zona de aguas.

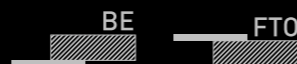
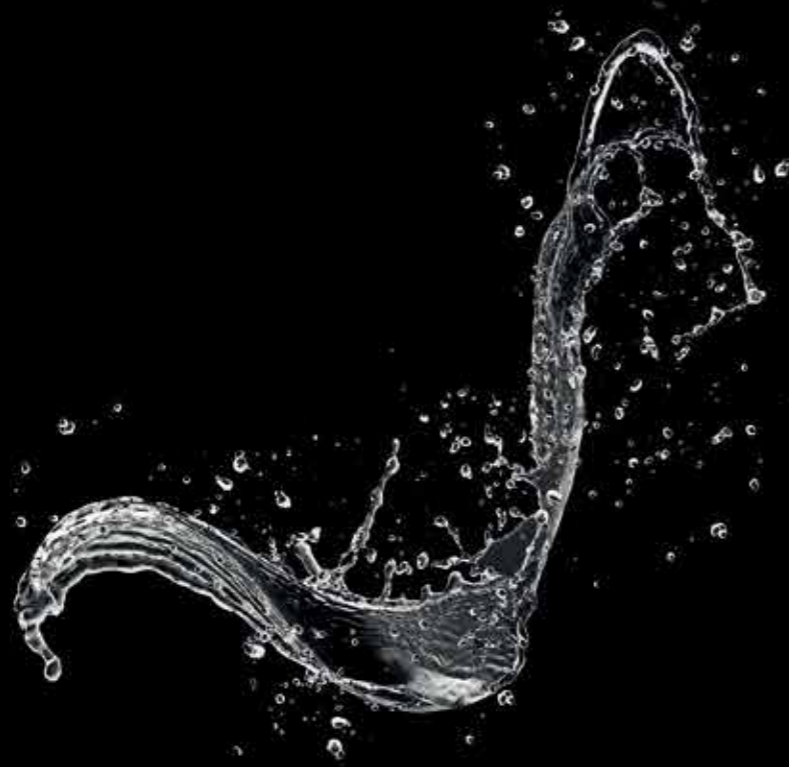

BRL50



BRL74



BRL104

Layer Workstation

características



grifería recomendada



accesorios opcionales (ver págs. 342-349)



Cubeta perforada
pequeña inox
B1 VFPBRL19



Cubeta lisa
pequeña inox
B2 VPBRL19



Cubeta perforada
grande inox
B3 VFGBRL34



Cubeta lisa
grande inox
B4 VGBRL34



Cubeta perforada inox
B5 VFGBRLE



Tabla corte Iroko
B6 TBRL4624



Tabla corte Iroko
B7 TBRL4634

Layer Workstation

características



Layer Workstation: Cuando el diseño se une a una alta funcionalidad nace Layer. Un fregadero concebido como un auténtico banco de trabajo y que gracias a sus diferentes escalones permite un uso 360º de la zona de aguas.

Su grifería escamoteable en el lateral del fregadero dota al conjunto de uniformidad y elegancia. Cuando no se esta utilizando, se esconde la grifería y el fregadero libera espacio en la cocina aportando planaridad y elegancia a la misma



Se pueden combinar varios accesorios al mismo tiempo ya que el doble escalón posibilita que convivan en diferentes niveles y asimismo son combinables entre si.



540, 780 o 1080 mm. de longitud...Layer Workstation es tan bonito como práctico en su uso. Gracias a sus cubetas largas y profundas se pueden lavar sin problemas ollas o sartenes como alimentos de gran tamaño.

Layer Workstation

BE	FTO	base	acabado	código	PVR
		60	■ cepillado	BRL50	715 €



material: acero Aisi 304
 dimensión: 540x510 mm
 1 cubeta: 420x410 mm
 medida BE: 502x472 mm (r10)
 medida FTO: 530x500 mm (r10)
 prof. cubeta: 226 mm
 válvula: perimetral
 orif. grifería: 2

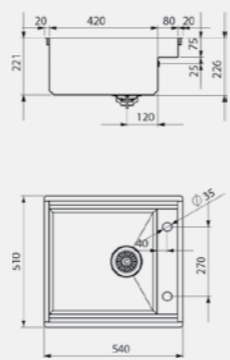

accesorios opcionales
B1 B2 B3 B4 B5 B6 B7

grifería recomendada

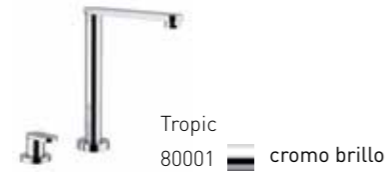

Layer Workstation

BE	FTO	base	acabado	código	PVR
		120	■ cepillado	BRL104	998 €



material: acero Aisi 304
 dimensión: 1080x510 mm
 1 cubeta: 960x410 mm
 medida BE: 1042x472 mm (r10)
 medida FTO: 1070x500 mm (r10)
 prof. cubeta: 230 mm
 válvula: perimetral
 orif. grifería: 2



accesorios opcionales
B1 B2 B3 B4 B5 B6 B7

grifería recomendada



BE	FTO	base	acabado	código	PVR
		80	■ cepillado	BRL74	795 €



material: acero Aisi 304
 dimensión: 780x510 mm
 1 cubeta: 660x410 mm
 medida BE: 742x472 mm (r10)
 medida FTO: 770x500 mm (r10)
 prof. cubeta: 226 mm
 válvula: perimetral
 orif. grifería: 2

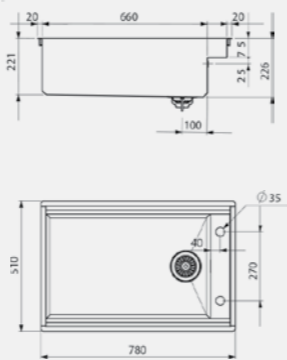

accesorios opcionales
B1 B2 B3 B4 B5 B6 B7

grifería recomendada

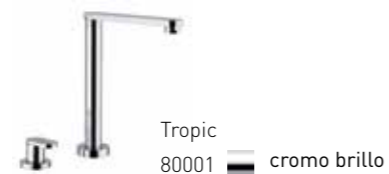



DROP WORKSTATION



“ La evolución de Layer Workstation. La misma funcionalidad pero con más conceptos”

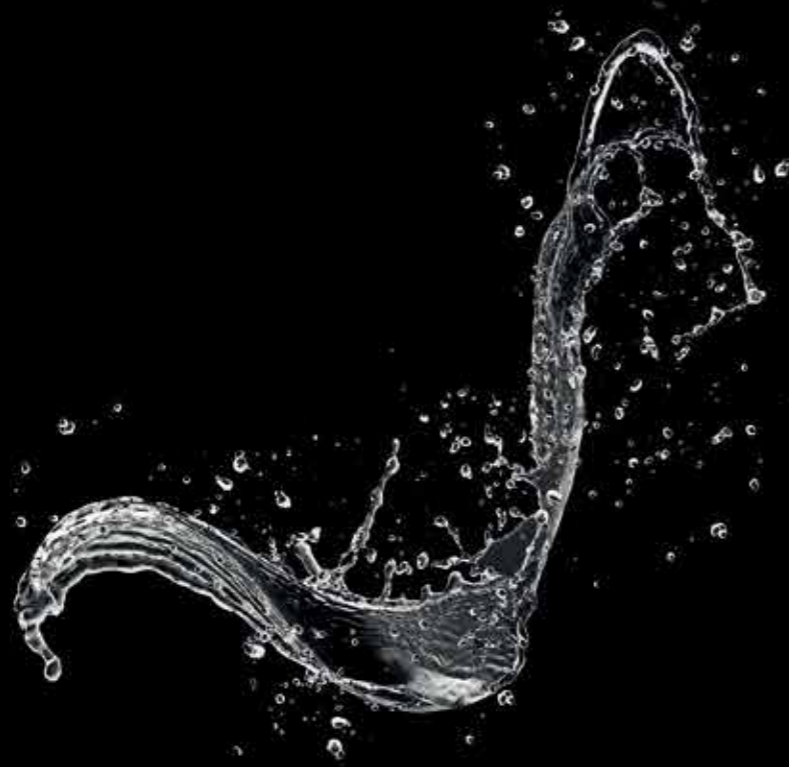

BRP50



BRP74



BRP86



BRP104



BRP81V3



BRP11V3



BRPSP86

Drop Workstation

características



Drop Workstation

características



accesorios opcionales (ver págs. 342-349)



Cubeta perforada
pequeña inox
C1 VFPSBR19



Cubeta lisa
pequeña inox
C2 VPSBR19

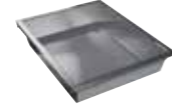

Cubeta perforada
grande inox
C3 VFGSBR34

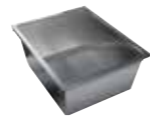

Cubeta lisa
grande inox
C4 VGSBR34

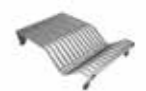

Portaplatos inox
C5 PPPBSBR



Tabla corte Iroko
C6 TSB4024



Tabla corte Iroko
C7 TSB4030



Mucho más que un sencillo fregadero gracias a su increíble diseño y a su doble escalón que te da acceso a una extraordinaria colección de accesorios.

En Drop no solo convivimos con monocubetas: a la practicidad de cubetas de gran profundidad y longitud se unen escurridores esenciales y elegantes pero sobretodo funcionales en la gestión de restos de agua y limpieza diaria.

Los accesorios están proyectados para deslizarse a través de su doble escalón que actúan como guías independientes y al ser concebido como un banco de trabajo los alimentos permanecen siempre encima de los accesorios y se evita el contacto con la valvula de desagüe que, en ocasiones, tiene algo de suciedad.



Por esta razón, sea cual sea el trabajo que se realice, todo es fácil: desde el corte de verduras al lavado de frutas o pequeños platos...trabajando así la cocina siempre permanece limpia y elegante.



Drop Workstation

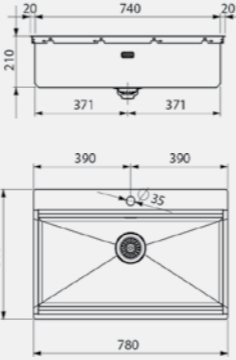

FTO	base 60	acabado	código	PVR
		cepillado	BRP50	660 €
		material: acero Aisi 304 dimensión: 540x510 mm 1 cubeta: 500x350 mm medida FTO: 530x500 mm (r10) prof. cubeta: 210 mm válvula: perimetral orif. grifería: 1		
				
accesorios opcionales C1 C2 C3 C4 C5 C6 C7				
				

Drop Workstation

FTO	base 120	acabado	código	PVR
		cepillado	BRP104	960 €
		material: acero Aisi 304 dimensión: 1080x510 mm 1 cubeta: 1040x350 mm medida FTO: 1070x500 mm (r10) prof. cubeta: 210 mm válvula: perimetral orif. grifería: 1		
				
accesorios opcionales C1 C2 C3 C4 C5 C6 C7				
				

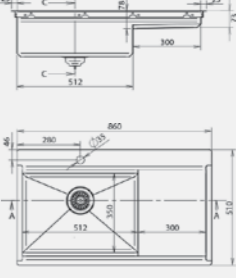

FTO	base 80	acabado	código	PVR
		cepillado	BRP74	790 €
		material: acero Aisi 304 dimensión: 780x510 mm 1 cubeta: 740x350 mm medida FTO: 770x500 mm (r10) prof. cubeta: 210 mm válvula: perimetral orif. grifería: 1		
				
accesorios opcionales C1 C2 C3 C4 C5 C6 C7				
				

FTO	base 60	acabado	código	PVR
		cepillado	BRP8VS3dx	990 €
		cepillado	BRP8VS3sx	990 €
		material: acero Aisi 304 dimensión: 860x510 mm 1 cubeta: 510x350 mm medida FTO: 840x480 mm (r10) prof. cubeta: 200 mm válvula: perimetral orif. grifería: 1		
accesorios opcionales C1 C2 C3 C4 C5 C6 C7				
				
		*BRP8VS3dx: Escurridor dcha. *BRP8VS3sx: Escurridor izq.		

FTO	base 90	acabado	código	PVR
		cepillado	BRP86	840 €
		material: acero Aisi 304 dimensión: 860x510 mm 1 cubeta: 810x350 mm medida FTO: 840x480 mm (r10) prof. cubeta: 210 mm válvula: perimetral orif. grifería: 1		
				
accesorios opcionales C1 C2 C3 C4 C5 C6 C7				
				

FTO	base 90	acabado	código	PVR
		cepillado	BRP11VS3dx	1395 €
		cepillado	BRP11VS3sx	1395 €
		material: acero Aisi 304 dimensión: 1160x510 mm 1 cubeta: 810x350 mm medida FTO: 1140x480 mm (r10) prof. cubeta: 200 mm válvula: perimetral orif. grifería: 1		
accesorios opcionales C1 C2 C3 C4 C5 C6 C7				
				

Drop Workstation

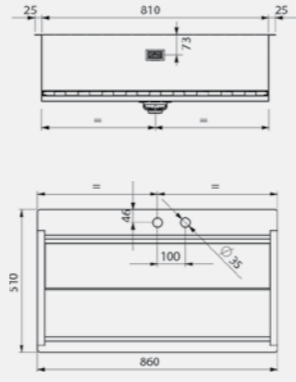
FTO	base 90	acabado	código	PVR
		cepillado	BRPSP86	995 €
		material: acero Aisi 304 dimensión: 860x510 mm 1 cubeta: 810x350 mm medida FTO: 840x480 mm (r10) prof. cubeta: 240 mm válvula: perimetral orif. grifería: 2		



accesorios opcionales
C1 C2 C3 C4 C5 C6 C7



PLADOS



REGOLA



Diseño, practicidad e integración: el numero para decoradores y arquitectos.

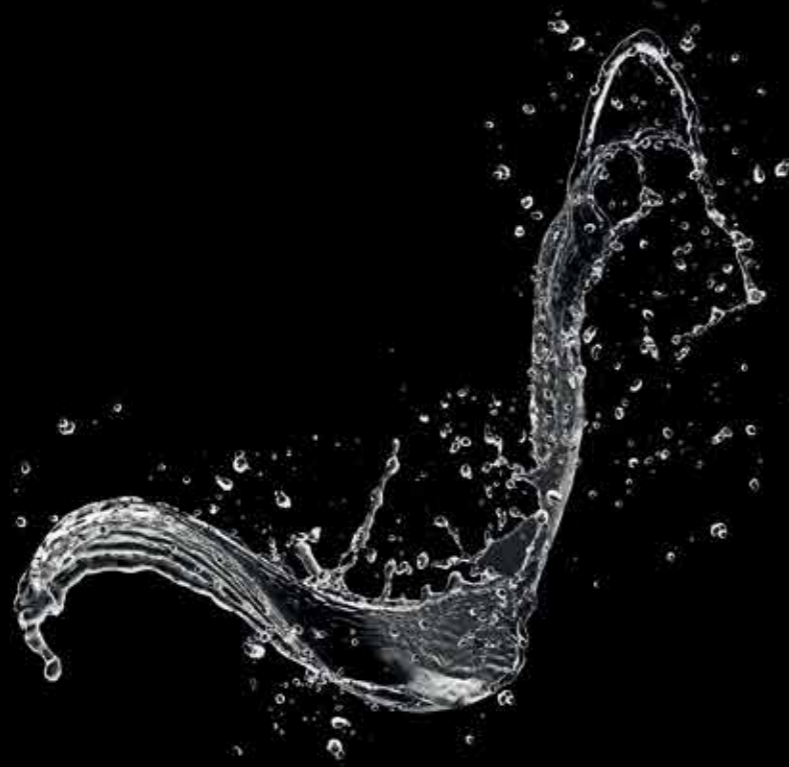

FTO

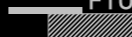

RE601KITV



RE791KITV

Regola

características



■ Regola 601 Cristal negro



■ Regola 791 Cristal negro



□ Regola 601 Cristal blanco



□ Regola 791 Cristal blanco

accesorios incluidos



Tablas cristal negro templado security (x2)

I1 TVRE300N



Tablas cristal blanco templado security (x2)

I2 TVRE300W



Tablas cristal negro templado security (x2)

I3 TVRE395N



Tablas cristal blanco templado security (x2)

I4 TVRE395W

accesorios opcionales (ver pág. 344)

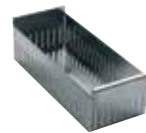

Cubeta perforada inox.

D1 CSC15

grifería incluida



Grifería escamoteable APF1260CR ■ cromo brillo

Regola

características

Regola garantiza higiene, practicidad y asegura una óptima funcionalidad incluso cuando el espacio disponible en la encimera es reducido. Concebido gracias a las técnicas más avanzadas, se trata de un auténtico banco de trabajo: la grifería oculta, incluida en el fregadero, identifica la sensibilidad del proyecto y sus tablas de cristal templado expresan el concepto de continuidad con el top aportando una gran armonía en la cocina.

Una vez cerradas sus tablas de cristal el conjunto aporta una integración total lo cual es la petición más demandada por diseñadores y arquitectos de prestigio.

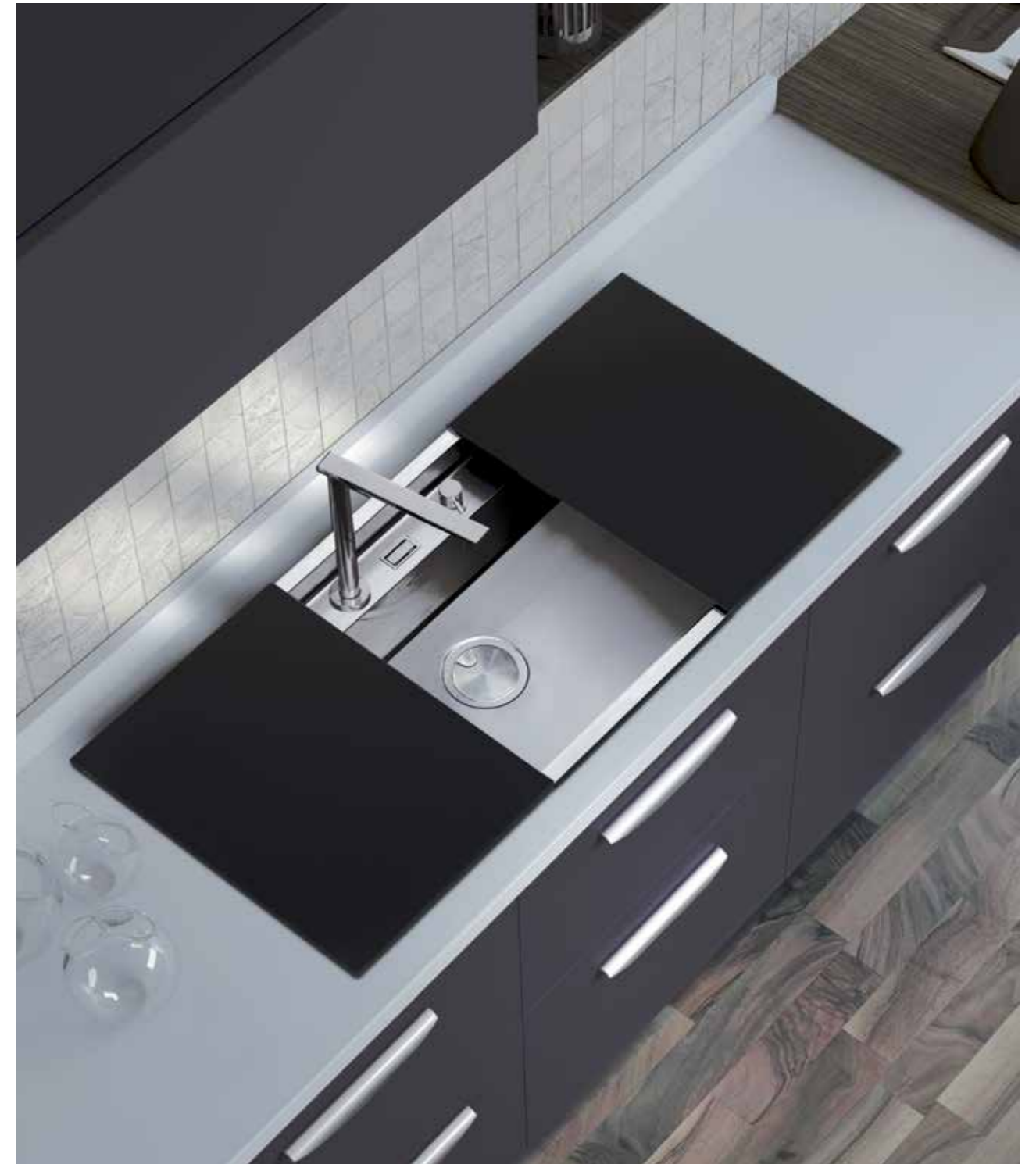

Regola

FTO	base 60	acabado	código	PVR
		cepillado	RE6011KTB	1470 €
		material: acero Aisi 304 dimensión: 570x500 mm 1 cubeta: 510x330 mm medida FTO: 550x480 mm (r10) prof. cubeta: 242 mm válvula: perimetral orif. grifería: 2		

accesorios opcionales **D1**

accesorios incluidos



Regola

FTO	base 80	acabado	código	PVR
		cepillado	RE7911KTB	1630 €
		material: acero Aisi 304 dimensión: 790x500 mm 1 cubeta: 730x330 mm medida FTO: 770x480 mm (r10) prof. cubeta: 242 mm válvula: perimetral orif. grifería: 2		

accesorios opcionales **D1**

accesorios incluidos



FTO	base 60	acabado	código	PVR
		cepillado	RE6011KTW	1470 €
		material: acero Aisi 304 dimensión: 570x500 mm 1 cubeta: 510x330 mm medida FTO: 550x480 mm (r10) prof. cubeta: 242 mm válvula: perimetral orif. grifería: 2		

accesorios opcionales **D1**

accesorios incluidos



FTO	base 80	acabado	código	PVR
		cepillado	RE7911KTW	1630 €
		material: acero Aisi 304 dimensión: 790x500 mm 1 cubeta: 730x330 mm medida FTO: 770x480 mm (r10) prof. cubeta: 242 mm válvula: perimetral orif. grifería: 2		

accesorios opcionales **D1**

accesorios incluidos



PLADOS



GHOST



Ghost es la familia total. Abarca un amplio abanico de opciones: desde el fregadero pensado para espacios reducidos a fregaderos de 1640 mm. de largo!! Tu decides...

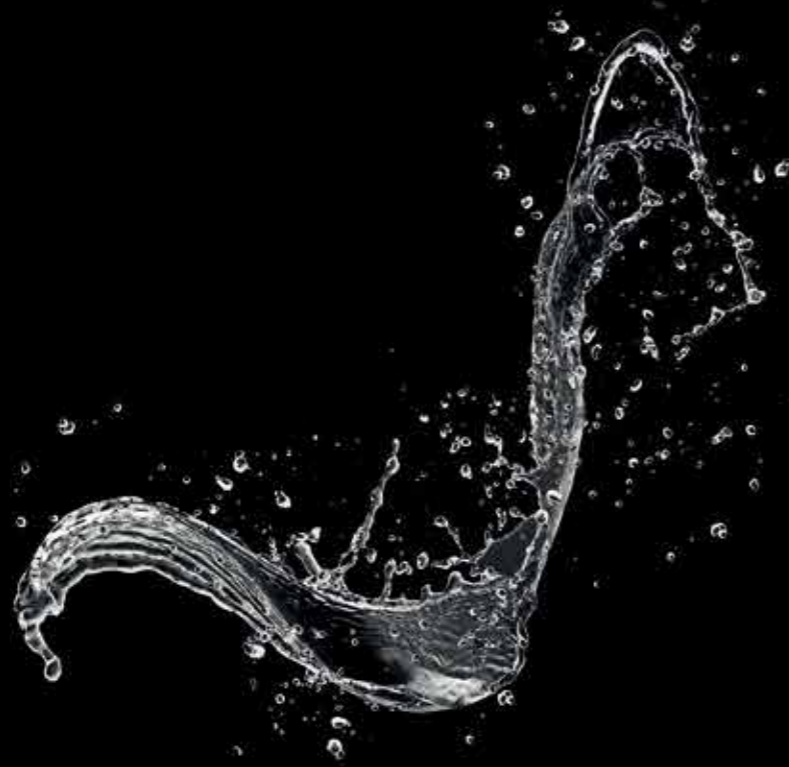

SIG60

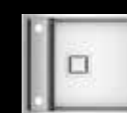

SIG60MP

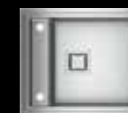

SCG60MP



SIG90



SIG104



SIG160

Ghost

características



Ghost

características



Ghost 160 Totalmente oculto gracias a sus tablas deslizables de acero y polietileno.



Por su parte posterior, la tabla sirve como un gran accesorio de corte de alimentos gracias a su superficie de polietileno.

grifería recomendada



Ghost 60 es la opción ideal para instalar una zona de aguas en espacios reducidos gracias a la posición de la grifería en el lateral del fregadero.





accesorios opcionales (ver págs. 342-349)

 Cubeta perforada inox A1 VQL1840	 Portaplatos inox A2 PPPBV400	 Escurrevasos inox A3 VQL2540	 Escurrevasos con portaplatos inox A4 VQLP2540
 Portaplatos inox E1 PPPP2842	 Tabla corte inox. + PE E2 TVQG4351	 Tabla corte inox. + PE E3 TVQG5243 <small>* incluido con Ghost 104</small>	 Tabla corte inox. + PE E4 TVQG8043 <small>* incluido con Ghost 160</small>

Ghost

BE	FTO	FT	base 60	acabado	código	PVR
				cepillado	SIG60dx	690 €
				cepillado	SIG60sx	690 €



accesorios opcionales
A1 A2 A3 A4 E1

materi al: acero Aisi 304
dimensión: 520x440 mm
1 cubeta: 400x400 mm
medida BE: 482x402 mm (r10)
medida FTO: 510x430 mm (r10)
medida FT: ver plantilla
prof. cubeta: 200 mm
válvula: square
orif. grifería: 2





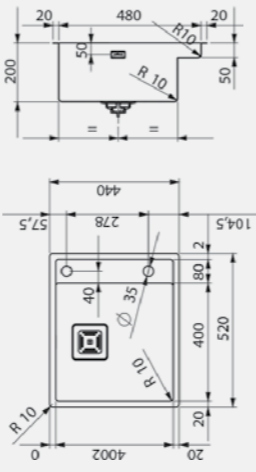

*SIG60dx: Grifería dcha.
*SIG60sx: Grifería izq.



Ghost

FTO	base 60	acabado	código	PVR
		cepillado	SCG60MP	795 €



accesorios opcionales
A1 A2 A3 A4 E1 E2

materi al: acero Aisi 304
dimensión: 480x560 mm
1 cubeta: 400x400 mm
medida FTO: 470x550 mm (r10)
prof. cubeta: 215 mm
válvula: square
orif. grifería: 2



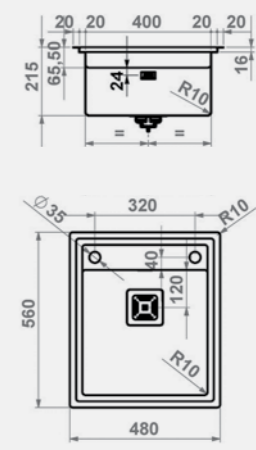



accesorio recomendado



BE	FTO	FT	base 60	acabado	código	PVR
				cepillado	SIG60MP	690 €



accesorios opcionales
A1 A2 A3 A4 E1

materi al: acero Aisi 304
dimensión: 440x520 mm
1 cubeta: 400x400 mm
medida BE: 402x482 mm (r10)
medida FTO: 430x510 mm (r10)
medida FT: ver plantilla
prof. cubeta: 200 mm
válvula: square
orif. grifería: 2



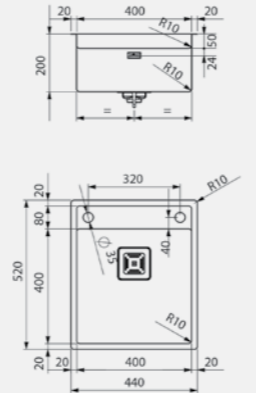



BAJO ENCIMERA y FILOTOP SLIM

Ferrara Plus p. 166

Ferrara p. 176

Radius p. 182

Dama p. 190

Amalthea p. 196

Ferrara Plus

características



Ferrara Plus

características



grifería recomendada



Fino
44501 ■ inox

Ferrara Plus incluye de serie nuestra válvula perimetral que confiere al fregadero una estética exclusiva. Además se trata de un accesorio muy práctico en términos de limpieza



accesorios opcionales (ver págs. 342-349)



Cubeta perforada
A1
VQL1840



Portaplatos inox
A2
PPPBV400



Escurrevasos inox
A3
VQL2540



Escurrevasos con portaplatos inox
A4
VQLP2540



Tabla madera Iroko
A5
TR3642



Cubeta perforada
H1
VSH20Q



Cubeta perforada
H2
VSH40Q

Ferrara Plus BAJO ENCIMERA

BE	base 45	acabado	código	PVR	
		cepillado	FEM34UBC	210 €	
		material:	acero Aisi 304		
		dimensión:	380x440 mm		
		1 cubeta:	340x400 mm		
		medida BE:	340x400 mm (r15)		
		prof. cubeta:	200 mm		
		válvula:	perimetral		
		orif. grifería:	-		

accesorios opcionales
A1 A2 A3 A4 H1

Ferrara Plus FILOTOP

FTO FT	base 45	acabado	código	PVR	
		cepillado	FEM34FBC	230 €	
		material:	acero Aisi 304		
		dimensión:	380x440 mm		
		1 cubeta:	340x400 mm		
		medida FTO:	352x422 mm (r10)		
		medida FT:	ver plantilla		
		prof. cubeta:	200 mm		
		válvula:	perimetral		
		orif. grifería:	-		

accesorios opcionales
A1 A2 A3 A4 H1

BE	base 50	acabado	código	PVR	
		cepillado	FEM40UBC	220 €	
		material:	acero Aisi 304		
		dimensión:	440x440 mm		
		1 cubeta:	400x400 mm		
		medida BE:	400x400 mm (r15)		
		prof. cubeta:	200 mm		
		válvula:	perimetral		
		orif. grifería:	-		

accesorios opcionales
A1 A2 A3 A4 A5 H1

FTO FT	base 50	acabado	código	PVR	
		cepillado	FEM40FBC	240 €	
		material:	acero Aisi 304		
		dimensión:	440x440 mm		
		1 cubeta:	400x400 mm		
		medida FTO:	412x422 mm (r10)		
		medida FT:	ver plantilla		
		prof. cubeta:	200 mm		
		válvula:	perimetral		
		orif. grifería:	-		

accesorios opcionales
A1 A2 A3 A4 A5 H1

BE	base 50	acabado	código	PVR	
		cepillado	FEM45UBC	230 €	
		material:	acero Aisi 304		
		dimensión:	490x440 mm		
		1 cubeta:	450x400 mm		
		medida BE:	450x400 mm (r15)		
		prof. cubeta:	200 mm		
		válvula:	perimetral		
		orif. grifería:	-		

accesorios opcionales
A1 A2 A3 A4 A5 H1 H2

FTO FT	base 50	acabado	código	PVR	
		cepillado	FEM45FBC	250 €	
		material:	acero Aisi 304		
		dimensión:	490x440 mm		
		1 cubeta:	450x400 mm		
		medida FTO:	462x422 mm (r10)		
		medida FT:	ver plantilla		
		prof. cubeta:	200 mm		
		válvula:	perimetral		
		orif. grifería:	-		

accesorios opcionales
A1 A2 A3 A4 A5 H1 H2

Ferrara Plus BAJO ENCIMERA

BE	base 60	acabado	código	PVR	
		cepillado	FEM50UBC	240 €	
		material:	acero Aisi 304		
		dimensión:	540x440 mm		
		1 cubeta:	500x400 mm		
		medida BE:	500x400 mm (r15)		
		prof. cubeta:	200 mm		
		válvula:	perimetral		
		orif. grifería:	-		
accesorios opcionales A1 A2 A3 A4 A5 H1 H2					

Ferrara Plus FILOTOP

FTO FT	base 60	acabado	código	PVR	
		cepillado	FEM50FBC	260 €	
		material:	acero Aisi 304		
		dimensión:	540x440 mm		
		1 cubeta:	500x400 mm		
		medida FTO:	512x422 mm (r10)		
		medida FT:	ver plantilla		
		prof. cubeta:	200 mm		
		válvula:	perimetral		
		orif. grifería:	-		
accesorios opcionales A1 A2 A3 A4 A5 H1 H2					

BE	base 80	acabado	código	PVR	
		cepillado	FEM71UBC	360 €	
		material:	acero Aisi 304		
		dimensión:	750x440 mm		
		1 cubeta:	710x400 mm		
		medida BE:	710x400 mm (r15)		
		prof. cubeta:	200 mm		
		válvula:	perimetral		
		orif. grifería:	-		
accesorios opcionales A1 A2 A3 A4 A5 H1 H2					

FTO FT	base 80	acabado	código	PVR	
		cepillado	FEM71FBC	380 €	
		material:	acero Aisi 304		
		dimensión:	750x440 mm		
		1 cubeta:	710x400 mm		
		medida FTO:	722x422 mm (r10)		
		medida FT:	ver plantilla		
		prof. cubeta:	200 mm		
		válvula:	perimetral		
		orif. grifería:	-		
accesorios opcionales A1 A2 A3 A4 A5 H1 H2					

BE	base 60	acabado	código	PVR	
		cepillado	FEM80Udx	650 €	
		cepillado	FEM80Usx	650 €	
		material:	acero Aisi 304		
		dimensión:	805x440 mm		
		1 cubeta:	400x400 mm		
		medida BE:	767x402 mm (r2)		
		prof. cubeta:	200 mm		
		válvula:	perimetral		
		orif. grifería:	-		
		*FEM80Udx:	Escurridor dcha.		
		*FEM80Usx:	Escurridor izq.		
accesorios opcionales A1 A2 A3 A4 A5 H1					

FTO FT	base 60	acabado	código	PVR	
		cepillado	FEM80Fdx	670 €	
		cepillado	FEM80Fsx	670 €	
		material:	acero Aisi 304		
		dimensión:	805x440 mm		
		1 cubeta:	400x400 mm		
		medida FTO:	795x430 mm (r10)		
		medida FT:	ver plantilla		
		prof. cubeta:	200 mm		
		válvula:	perimetral		
		orif. grifería:	-		
		*FEM80Fdx:	Escurridor dcha.		
		*FEM80Fsx:	Escurridor izq.		
accesorios opcionales A1 A2 A3 A4 A5 H1					

Ferrara Plus BAJO ENCIMERA

BE	base 80	acabado	código	PVR	
		cepillado	FEM3434UBC	495 €	
		material:	acero Aisi 304		
		dimensión:	750x440 mm		
		2 cubetas:	340x400 mm (x2)		
		medida BE:	710x400 mm (r15)		
		prof. cubeta:	200 mm		
		válvula:	perimetral		
		orif. grifería:	-		

accesorios opcionales
A1 A2 A3 A4 H1

Ferrara Plus FILOTOP

FTO FT	base 80	acabado	código	PVR	
		cepillado	FEM3434FBC	515 €	
		material:	acero Aisi 304		
		dimensión:	750x440 mm		
		2 cubetas:	340x400 mm (x2)		
		medida FTO:	722x422 mm (r10)		
		medida FT:	ver plantilla		
		prof. cubeta:	200 mm		
		válvula:	perimetral		
		orif. grifería:	-		

accesorios opcionales
A1 A2 A3 A4 H1

BE	base 90	acabado	código	PVR	
		cepillado	FEM5027UBC	510 €	
		material:	acero Aisi 304		
		dimensión:	840x440 mm		
		2 cubetas:	500x400 mm + 270x400 mm		
		medida BE:	800x400 mm (r15)		
		prof. cubeta:	200 mm		
		válvula:	perimetral		
		orif. grifería:	-		

accesorios opcionales
A1 A2 A3 A4 A5 H1 H2

FTO FT	base 90	acabado	código	PVR	
		cepillado	FEM5027FBC	530 €	
		material:	acero Aisi 304		
		dimensión:	840x440 mm		
		2 cubetas:	500x400 mm + 270x400 mm		
		medida FTO:	812x422 mm (r10)		
		medida FT:	ver plantilla		
		prof. cubeta:	200 mm		
		válvula:	perimetral		
		orif. grifería:	-		

accesorios opcionales
A1 A2 A3 A4 A5 H1 H2

BE	base 90	acabado	código	PVR	
		cepillado	FEM4534UBC	510 €	
		material:	acero Aisi 304		
		dimensión:	860x440 mm		
		2 cubetas:	450x400 mm + 340x400 mm		
		medida BE:	820x400 mm (r15)		
		prof. cubeta:	200 mm		
		válvula:	perimetral		
		orif. grifería:	-		

accesorios opcionales
A1 A2 A3 A4 A5 H1 H2

FTO FT	base 90	acabado	código	PVR	
		cepillado	FEM4534FBC	530 €	
		material:	acero Aisi 304		
		dimensión:	860x440 mm		
		2 cubetas:	450x400 mm + 340x400 mm		
		medida FTO:	832x422 mm (r10)		
		medida FT:	ver plantilla		
		prof. cubeta:	200 mm		
		válvula:	perimetral		
		orif. grifería:	-		

accesorios opcionales
A1 A2 A3 A4 A5 H1 H2

Ferrara Plus BAJO ENCIMERA

BE	base 80	acabado	código	PVR	
		cepillado	FEM4027UBC	495 €	
		material:	acero Aisi 304		
		dimensión:	740x440 mm		
		2 cubetas:	400x400 mm + 270x400 mm		
		medida BE:	700x400 mm (r15)		
		prof. cubeta:	200 mm		
		válvula:	perimetral		
		orif. grifería:	-		
accesorios opcionales A1 A2 A3 A4 A5 H1					

Ferrara Plus FILOTOP

FTO FT	base 80	acabado	código	PVR	
		cepillado	FEM4027FBC	515 €	
		material:	acero Aisi 304		
		dimensión:	740x440 mm		
		2 cubetas:	400x400 mm + 270x400 mm		
		medida FTO:	712x422 mm (r10)		
		medida FT:	ver plantilla		
		prof. cubeta:	200 mm		
		válvula:	perimetral		
		orif. grifería:	-		
accesorios opcionales A1 A2 A3 A4 A5 H1					

BE	base 70	acabado	código	PVR	
		cepillado	FEM3418UBC	385 €	
		material:	acero Aisi 304		
		dimensión:	590x440 mm		
		2 cubetas:	340x400 mm + 180x400 mm		
		medida BE:	550x400 mm (r15)		
		prof. cubeta:	200 mm		
		válvula:	perimetral		
		orif. grifería:	-		
accesorios opcionales A1 A2 A3 A4 H1					

FTO FT	base 70	acabado	código	PVR	
		cepillado	FEM3418FBC	405 €	
		material:	acero Aisi 304		
		dimensión:	590x440 mm		
		2 cubetas:	340x400 mm + 180x400 mm		
		medida FTO:	562x422 mm (r10)		
		medida FT:	ver plantilla		
		prof. cubeta:	200 mm		
		válvula:	perimetral		
		orif. grifería:	-		
accesorios opcionales A1 A2 A3 A4 H1					

BE	base 60	acabado	código	PVR	
		cepillado	FEM1827UBC	385 €	
		material:	acero Aisi 304		
		dimensión:	520x440 mm		
		2 cubetas:	180x400 mm + 270x400 mm		
		medida BE:	480x400 mm (r15)		
		prof. cubeta:	200 mm		
		válvula:	perimetral		
		orif. grifería:	-		
accesorios opcionales A1 A2 A3 A4 H1					

FTO FT	base 60	acabado	código	PVR	
		cepillado	FEM1827FBC	405 €	
		material:	acero Aisi 304		
		dimensión:	520x440 mm		
		2 cubetas:	180x400 mm + 270x400 mm		
		medida FTO:	492x422 mm (r10)		
		medida FT:	ver plantilla		
		prof. cubeta:	200 mm		
		válvula:	perimetral		
		orif. grifería:	-		
accesorios opcionales A1 A2 A3 A4 H1					

Ferrara

características



Ferrara

características



grifería recomendada



Ferrara incluye de serie nuestra válvula perimetral que confiere al fregadero una estética exclusiva. Además se trata de un accesorio muy práctico en términos de limpieza



accesorios opcionales (ver págs. 342-349)



Ferrara BAJO ENCIMERA

BE	base 30	acabado	código	PVR	
		cepillado	FE150UBC	90 €	
		material:	acero Aisi 304		
		dimensión:	168x318 mm		
		1 cubeta:	147x296 mm		
		medida BE:	155x304 mm (r50)		
		prof. cubeta:	150 mm		
		válvula:	perimetral		
		orif. grifería:	-		

accesorios opcionales
F8

Ferrara BAJO ENCIMERA

BE	base 45	acabado	código	PVR	
		cepillado	FE400UBC	130 €	
		material:	acero Aisi 304		
		dimensión:	447x447 mm		
		1 cubeta:	400x400 mm		
		medida BE:	396x396 mm (r10)		
		prof. cubeta:	200 mm		
		válvula:	perimetral		
		orif. grifería:	-		

accesorios opcionales
G1 G2 G4 G5 F3 F4

BE	base 45	acabado	código	PVR	
		cepillado	FE300UBC	105 €	
		material:	acero Aisi 304		
		dimensión:	320x420 mm		
		1 cubeta:	300x400 mm		
		medida BE:	296x396 mm (r75)		
		prof. cubeta:	180 mm		
		válvula:	perimetral		
		orif. grifería:	-		

BE	base 50	acabado	código	PVR	
		cepillado	FE450UBC	160 €	
		material:	acero Aisi 304		
		dimensión:	488x438 mm		
		1 cubeta:	450x400 mm		
		medida BE:	446x396 mm (r60)		
		prof. cubeta:	200 mm		
		válvula:	perimetral		
		orif. grifería:	-		

accesorios opcionales
G1 G2 G4 G5 F3 F4

BE	base 45	acabado	código	PVR	
		cepillado	FE340UBC	110 €	
		material:	acero Aisi 304		
		dimensión:	356x416 mm		
		1 cubeta:	340x400 mm		
		medida BE:	336x396 mm (r75)		
		prof. cubeta:	180 mm		
		válvula:	perimetral		
		orif. grifería:	-		

accesorios opcionales
G1 G4 F3

BE	base 60	acabado	código	PVR	
		cepillado	FE500UBC	170 €	
		material:	acero Aisi 304		
		dimensión:	539x436 mm		
		1 cubeta:	500x400 mm		
		medida BE:	500x396 mm (r60)		
		prof. cubeta:	200 mm		
		válvula:	perimetral		
		orif. grifería:	-		

accesorios opcionales
G1 G2 G3 G4 G5 G6 F3 F4 F5

Ferrara BAJO ENCIMERA

base	acabado	código	PVR
80	cepillado	FE710UBC	245 €

material: acero Aisi 304
 dimensión: 760x461 mm
 medida BE: 708x412 mm
 prof. cubeta: 200 mm
 válvula: perimetral
 orif. grifería: -

accesorios opcionales
G1 G2 G3 G4 G5 G6 F3 F4 F5

Ferrara BAJO ENCIMERA

base	acabado	código	PVR
90	cepillado	FE4545UBC	290 €

material: acero Aisi 304
 dimensión: 890x510 mm
 2 cubetas: 400x450 mm (x2)
 medida BE: 839x459 mm (r75)
 prof. cubeta: 180 mm
 válvula: perimetral
 orif. grifería: -

accesorios opcionales
G1 G2 G4 G5 F3 F4

base	acabado	código	PVR
45	cepillado	FE435UBC	145 €

material: acero Aisi 304
 dimensión: Ø 435 mm
 1 cubeta: Ø 375 mm
 medida BE: Ø 374 mm
 prof. cubeta: 200 mm
 válvula: perimetral
 orif. grifería: -

accesorios opcionales
F6 F7

base	acabado	código	PVR
60	cepillado	FE3415UBC	265 €

material: acero Aisi 304
 dimensión: 566x460 mm
 2 cubetas: 340x400 mm + 148x297 mm
 medida BE: 520x400 mm (r75)
 prof. cubeta: 180 mm
 válvula: perimetral
 orif. grifería: -

accesorios opcionales
G1 G4 F3

base	acabado	código	PVR
80	cepillado	FE4040UBC	285 €

material: acero Aisi 304
 dimensión: 760x450 mm
 2 cubetas: 340x400 mm (x2)
 medida BE: 719x409 mm (r75)
 prof. cubeta: 180 mm
 válvula: perimetral
 orif. grifería: -

accesorios opcionales
G1 G4 F3

base	acabado	código	PVR
90	cepillado	FE4534UBC	290 €

material: acero Aisi 304
 dimensión: 864x510 mm
 2 cubetas: 400x450 mm + 400x340 mm
 medida BE: ver plantilla
 prof. cubeta: 180 mm
 válvula: perimetral
 orif. grifería: -

accesorios opcionales
G1 G2 G4 G5 F3 F4

Radius

características



Radius

características



La gama Radius comprende un gran número de opciones de instalación. En la imagen podemos ver nuestro Radius cod. 2V80VC instalado bajo encimera. La división entre ambas cubetas queda abierta para facilitar de este modo la limpieza y recoger mejor el agua.



La gama Radius comprende un gran número de opciones de instalación. En la imagen podemos ver nuestro Radius cod. RDS74FBC con instalación filotop óptico. El accesorio VQLP2540 le da calidad al conjunto.

accesorios opcionales (ver págs. 342-349)



Cubeta perforada
A1
VQL1840



Portaplatos inox
A2
PPPBV400



Escurrevasos inox
A3
VQL2540



Escurrevasos con portaplatos inox
A4
VQLP2540



Tabla madera Iroko
A5
TR3642



Tabla polietileno
A6
VQA2442



Portaplatos inox
E1
PPPP2842

Radius BAJO ENCIMERA

BE	base 30	acabado	código	PVR	
		cepillado	RDS18UBC	320 €	
		material: acero Aisi 304	dimensión: 220x440 mm	1 cubeta: 180x400 mm	medida BE: 182x402 mm (r10)
		prof. cubeta: 200 mm	válvula: square	orif. grifería: -	

Radius FILOTOP

FTO FT	base 30	acabado	código	PVR	
		cepillado	RDS18FBC	340 €	
		material: acero Aisi 304	dimensión: 220x440 mm	1 cubeta: 180x400 mm	medida FT0: 210x430 mm (r10)
		medida FT: ver plantilla	prof. cubeta: 200 mm	válvula: square	orif. grifería: -

BE	base 40	acabado	código	PVR	
		cepillado	RDS34UBC	350 €	
		material: acero Aisi 304	dimensión: 380x440 mm	1 cubeta: 340x400 mm	medida BE: 342x402 mm (r10)
		prof. cubeta: 200 mm	válvula: square	orif. grifería: -	

accesorios opcionales
A1 A2 A3 A4 A6 E1

FTO FT	base 40	acabado	código	PVR	
		cepillado	RDS34FBC	370 €	
		material: acero Aisi 304	dimensión: 380x440 mm	1 cubeta: 340x400 mm	medida FT0: 370x430 mm (r10)
		medida FT: ver plantilla	prof. cubeta: 200 mm	válvula: square	orif. grifería: -

accesorios opcionales
A1 A2 A3 A4 A6 E1

BE	base 45	acabado	código	PVR	
		cepillado	RDS40UBC	360 €	
		material: acero Aisi 304	dimensión: 440x440 mm	1 cubeta: 400x400 mm	medida BE: 402x402 mm (r10)
		prof. cubeta: 200 mm	válvula: square	orif. grifería: -	

accesorios opcionales
A1 A2 A3 A4 A5 A6 E1

FTO FT	base 45	acabado	código	PVR	
		cepillado	RDS40FBC	380 €	
		material: acero Aisi 304	dimensión: 440x440 mm	1 cubeta: 400x400 mm	medida FT0: 430x430 mm (r10)
		medida FT: ver plantilla	prof. cubeta: 200 mm	válvula: square	orif. grifería: -

accesorios opcionales
A1 A2 A3 A4 A5 A6 E1

Radius BAJO ENCIMERA

BE	base 50	acabado	código	PVR	
		cepillado	RDS45UBC	370 €	
		material: dimensión: 1 cubeta: medida BE: prof. cubeta: válvula: orif. grifería:	acero Aisi 304 490x440 mm 450x400 mm 452x402 mm (r10) 200 mm square -		
accesorios opcionales A1 A2 A3 A4 A5 A6 E1					

Radius FILOTOP

FTO FT	base 50	acabado	código	PVR	
		cepillado	RDS45FBC	390 €	
		material: dimensión: 1 cubeta: medida FT: prof. cubeta: válvula: orif. grifería:	acero Aisi 304 490x440 mm 450x400 mm 480x430 mm (r10) ver plantilla 200 mm square -		
accesorios opcionales A1 A2 A3 A4 A5 A6 E1					

BE	base 60	acabado	código	PVR	
		cepillado	RDS50UBC	395 €	
		material: dimensión: 1 cubeta: medida BE: prof. cubeta: válvula: orif. grifería:	acero Aisi 304 540x440 mm 500x400 mm 502x402 mm (r10) 200 mm square -		
accesorios opcionales A1 A2 A3 A4 A5 A6 E1					

FTO FT	base 60	acabado	código	PVR	
		cepillado	RDS50FBC	415 €	
		material: dimensión: 1 cubeta: medida FT: prof. cubeta: válvula: orif. grifería:	acero Aisi 304 540x440 mm 500x400 mm 530x430 mm (r10) ver plantilla 200 mm square -		
accesorios opcionales A1 A2 A3 A4 A5 A6 E1					

BE	base 80	acabado	código	PVR	
		cepillado	RDS74UBC	495 €	
		material: dimensión: 1 cubeta: medida BE: prof. cubeta: válvula: orif. grifería:	acero Aisi 304 780x440 mm 740x400 mm 742x402 mm (r10) 200 mm square -		
accesorios opcionales A1 A2 A3 A4 A5 A6 E1					

FTO FT	base 80	acabado	código	PVR	
		cepillado	RDS74FBC	515 €	
		material: dimensión: 1 cubeta: medida FT: prof. cubeta: válvula: orif. grifería:	acero Aisi 304 780x440 mm 740x400 mm 770x430 mm (r10) ver plantilla 200 mm square -		
accesorios opcionales A1 A2 A3 A4 A5 A6 E1					

Radius BAJO ENCIMERA / FILOTOP

BE	FTO	FT	base	acabado	código	PVR
			80	cepillado	2V80UBC	895 €
		material: acero Aisi 304 dimensión: 745x440 mm 2 cubetas: 340x400 mm (x2) medida BE: 707x402 mm (r10) medida FTO: 735x430 mm (r10) medida FT: ver plantilla prof. cubeta: 200 mm válvula: square orif. grifería: -				

accesorios opcionales
A1 A2 A3 A4 A6 E1

BE	FTO	FT	base	acabado	código	PVR
			90	cepillado	MOSE90	995 €
		material: acero Aisi 304 dimensión: 810x440 mm 2 cubetas: 400x400 mm + 340x400 mm medida BE: 772x402 mm (r10) medida FTO: 800x430 mm (r10) medida FT: ver plantilla prof. cubeta: 200 mm válvula: square orif. grifería: -				

accesorios opcionales
A1 A2 A3 A4 A5 A6 E1



Dama

características



BE FT0 FT

Dama

características



grifería recomendada



Dama dispone de un tratamiento antihuella en la base del fregadero. Mediante un elaborado proceso de producción conseguimos que el fregadero sufra menos ante arañazos o golpes.



accesorios opcionales (ver págs. 342-349)

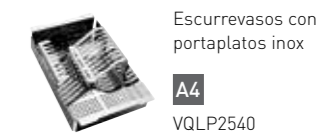

Dama BAJO ENCIMERA

base	acabado	código	PVR
45	cepillado	DAMA40UBC	395 €

material: acero Aisi 304
 dimensión: 440x440 mm
 1 cubeta: 400x400 mm
 medida BE: 402x402 mm (r10)
 prof. cubeta: 200 mm
 válvula: square
 orif. grifería: -

accesorios opcionales
A1 A2 A3 A4 A5 A6 E1

Dama FILOTOP

base	acabado	código	PVR
45	cepillado	DAMA40FBC	415 €

material: acero Aisi 304
 dimensión: 440x440 mm
 1 cubeta: 400x400 mm
 medida FTO: 430x430 mm (r10)
 medida FT: ver plantilla
 prof. cubeta: 200 mm
 válvula: square
 orif. grifería: -

accesorios opcionales
A1 A2 A3 A4 A5 A6 E1

base	acabado	código	PVR
60	cepillado	DAMA50UBC	495 €

material: acero Aisi 304
 dimensión: 540x440 mm
 1 cubeta: 500x400 mm
 medida BE: 502x402 mm (r10)
 prof. cubeta: 200 mm
 válvula: square
 orif. grifería: -

accesorios opcionales
A1 A2 A3 A4 A5 A6 E1

base	acabado	código	PVR
60	cepillado	DAMA50FBC	515 €

material: acero Aisi 304
 dimensión: 540x440 mm
 1 cubeta: 500x400 mm
 medida FTO: 530x430 mm (r10)
 medida FT: ver plantilla
 prof. cubeta: 200 mm
 válvula: square
 orif. grifería: -

accesorios opcionales
A1 A2 A3 A4 A5 A6 E1

Dama BAJO ENCIMERA

base	acabado	código	PVR
80	cepillado	DAMA74UBC	595 €

material: acero Aisi 304
 dimensión: 780x440 mm
 1 cubeta: 740x400 mm
 medida BE: 742x402 mm (r10)
 prof. cubeta: 200 mm
 válvula: square
 orif. grifería: -

accesorios opcionales
A1 A2 A3 A4 A5 A6 E1

Dama FILOTOP

base	acabado	código	PVR
120	cepillado	DAMA74FBC	615 €

material: acero Aisi 304
 dimensión: 780x440 mm
 1 cubeta: 740x400 mm
 medida FTO: 770x430 mm (r10)
 medida FT: ver plantilla
 prof. cubeta: 200 mm
 válvula: square
 orif. grifería: -

accesorios opcionales
A1 A2 A3 A4 A5 A6 E1

base	acabado	código	PVR
60	cepillado	DAMA80Udx	795 €
	cepillado	DAMA80Usx	795 €

material: acero Aisi 304
 dimensión: 805x440 mm
 1 cubeta: 400x400 mm
 medida BE: 767x402 mm (r10)
 prof. cubeta: 200 mm
 válvula: square
 orif. grifería: -

*DAMA80Udx: Escurreidor dcha.
 *DAMA80Usx: Escurreidor izq.

accesorios opcionales
A1 A2 A3 A4 A5 A6 E1

base	acabado	código	PVR
60	cepillado	DAMA80Fdx	815 €
	cepillado	DAMA80Fsx	815 €

material: acero Aisi 304
 dimensión: 805x440 mm
 1 cubeta: 400x400 mm
 medida FTO: 795x430 mm (r10)
 medida FT: ver plantilla
 prof. cubeta: 200 mm
 válvula: square
 orif. grifería: -

*DAMA80Fdx: Escurreidor dcha.
 *DAMA80Fsx: Escurreidor izq.

accesorios opcionales
A1 A2 A3 A4 A5 A6 E1

Amalthea

características



Amalthea

características



fondo diamante

El desagüe del agua sobre el fondo del fregadero es una característica siempre muy tenida en cuenta en la producción de todos nuestros fregaderos.

Nuestro modelo Amalthea de líneas rectas y base con una elegante forma de diamante garantiza un correcto desplazamiento del agua hacia la válvula.

grifería recomendada



NY Plaza
24001 cromo brillo

accesorios opcionales (ver págs. 342-349)



Cubeta perforada
A1
VQL1840



Portaplatos inox
A2
PPPBV400



Escurrevasos inox
A3
VQL2540



Escurrevasos con portaplatos inox
A4
VQLP2540



Tabla madera Iroko
A5
TR3642



Cubeta perforada
H1
VSH20Q



Cubeta perforada
H2
VSH40Q

Amalthea BAJO ENCIMERA

BE	base 45	acabado	código	PVR
		cepillado	FEQ40USC	345 €
		material: acero Aisi 304 dimensión: 420x418 mm 1 cubeta: 400x398 mm medida BE: 400x398 mm (r10) prof. cubeta: 210 mm válvula: standard orif. grifería: -		
		accesorios opcionales A1 A2 A3 A4 H1 H2		

Amalthea BAJO ENCIMERA

BE	base 80	acabado	código	PVR
		cepillado	FEQ72USC	395 €
		material: acero Aisi 304 dimensión: 740x418 mm 1 cubeta: 720x398 mm medida BE: 720x398 mm (r10) prof. cubeta: 210 mm válvula: standard orif. grifería: -		
		accesorios opcionales A1 A2 A3 A4 A5 H1 H2		

BE	base 60	acabado	código	PVR
		cepillado	FEQ50USC	365 €
		material: acero Aisi 304 dimensión: 520x418 mm 1 cubeta: 500x398 mm medida BE: 500x398 mm (r10) prof. cubeta: 210 mm válvula: standard orif. grifería: -		
		accesorios opcionales A1 A2 A3 A4 A5 H1 H2		

BE	base 90	acabado	código	PVR
		cepillado	FEQ383USC	595 €
		material: acero Aisi 304 dimensión: 811x428 mm 1 cubeta: 375x398 mm (x2) medida BE: 781x398 mm (r10) prof. cubeta: 210 mm válvula: standard orif. grifería: -		
		accesorios opcionales A1 A2 A3 A4 H1 H2		



INSET

Smart p. 202

Linear Plus p. 204

Amalthea p. 208

Linear p. 212

Criteria p. 216

Roma p. 218

Smart



Smart

FT0	FT	base	acabado	código	PVR
		45	■ cepillado	LNR39FBC	365 €

material: acero Aisi 304
 dimensión: 390x510 mm
 1 cubeta: 340x400 mm
 medida FT0: 375x495 mm (r10)
 medida FT: ver plantilla
 prof. cubeta: 201 mm
 válvula: perimetral
 orif. grifería: 1

accesorios opcionales
L1 L2 F3 G1 G4

FT0	FT	base	acabado	código	PVR
		60	■ cepillado	LNR55FBC	395 €

material: acero Aisi 304
 dimensión: 550x510 mm
 1 cubeta: 500x400 mm
 medida FT0: 535x495 mm (r10)
 medida FT: ver plantilla
 prof. cubeta: 201 mm
 válvula: perimetral
 orif. grifería: 1

accesorios opcionales
L1 L2 F3 F4 F5 G1 G2 G3 G4 G5 G6

FT0	FT	base	acabado	código	PVR
		80	■ cepillado	LNR75FBC	495 €

material: acero Aisi 304
 dimensión: 750x510 mm
 1 cubeta: 700x400 mm
 medida FT0: 735x495 mm (r10)
 medida FT: ver plantilla
 prof. cubeta: 201 mm
 válvula: perimetral
 orif. grifería: 1

accesorios opcionales
L1 L2 F3 F4 F5 G1 G2 G3 G4 G5 G6

accesorios opcionales (ver págs. 342-349)



Tabla cristal negro
L1
 TLN24N



Tabla cristal blanco
L2
 TLN24W

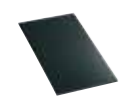

Cesta inox
F3 F4 F5
 CI30 CI34 CI45



Tabla corte Iroko
G1 G2 G3
 TL30 TL34 TL45



Tabla corte polietileno
G4 G5 G6
 TT30 TT34 TT45

Linear Plus



Linear Plus

base 60	acabado	código	PVR
	cepillado	LNP3418FBC	475 €
	material: acero Aisi 304	dimensión: 565x510 mm	
	2 cubetas: 342x402 mm + 181x341 mm	medida FTO: 550x495 mm	
	medida FT: ver plantilla	prof. cubeta: 201 mm	
	válvula: perimetral	orif. grifería: 1	

accesorios opcionales
L1 L2 F3 G1 G4

base 80	acabado	código	PVR
	cepillado	LNP802FBC	995 €
	material: acero Aisi 304	dimensión: 745x510 mm	
	2 cubetas: 340x400 mm (x2)	medida FTO: 735x500 mm (r10)	
	medida FT: ver plantilla	prof. cubeta: 200 mm	
	válvula: perimetral	orif. grifería: 1	

accesorios opcionales
L1 L2 F3 G1 G4

base 90	acabado	código	PVR
	cepillado	LNPL1VFdx	895 €
	cepillado	LNPL1VFsx	895 €
	material: acero Aisi 304	dimensión: 805x510 mm	
	1 cubeta: 400x400 mm	medida FTO: 795x500 mm (r10)	
	medida FT: ver plantilla	prof. cubeta: 200 mm	
	válvula: perimetral	orif. grifería: 1	

accesorios opcionales
L1 L2 F3 F4 G1 G2 G4 G5

*LNPL1VFdx: Escurridor dcha.
*LNPL1VFsx: Escurridor izq.

accesorios opcionales (ver págs. 342-349)



Tabla cristal negro

L1
TLN24N

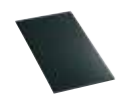

Tabla cristal blanco

L2
TLN24W



Cesta inox

F3 F4 F5
CI30 CI34 CI45



Tabla corte Iroko

G1 G2 G3
TL30 TL34 TL45







Tabla corte polietileno





G4 G5 G6
TT30 TT34 TT45

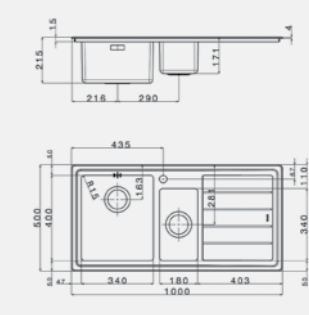

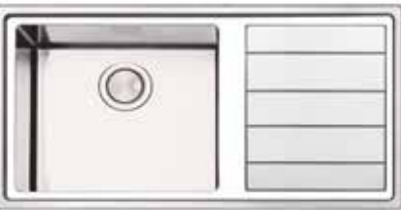

Linear Plus

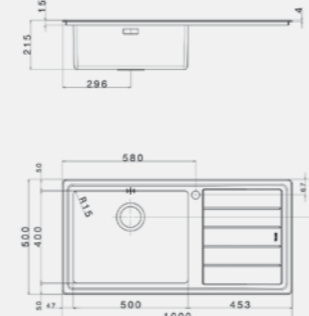



EN	base 90	acabado	código	PVR	
		 cepillado	LNP862IBC	420 €	
		material: acero Aisi 304 dimensión: 860x500 mm 2 cubetas: 340x400 mm (x2) medida EN: 840x480 mm prof. cubeta: 215 mm válvula: perimetral orif. grifería: 1			
	accesorios opcionales L1 L2 F3 G1 G4				

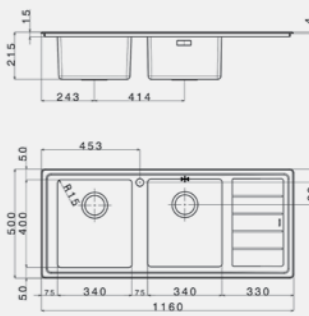

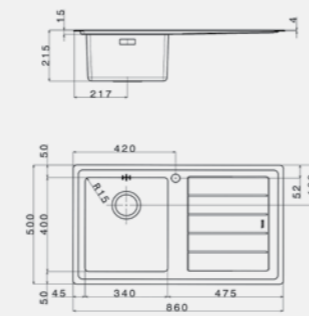

Linear Plus

EN	base 80	acabado	código	PVR	
		 cepillado	LNP1002dx	465 €	
		 cepillado	LNP1002sx	465 €	
	accesorios opcionales L1 L2 F3 G1 G4				

EN	base 80	acabado	código	PVR	
		 cepillado	LNP1001dx	395 €	
		 cepillado	LNP1001sx	395 €	
	accesorios opcionales L1 L2 F3 F4 F5 G1 G2 G3 G4 G5 G6				

EN	base 90	acabado	código	PVR	
		 cepillado	LNP1162dx	485 €	
		 cepillado	LNP1162sx	485 €	
	accesorios opcionales L1 L2 F3 G1 G4				

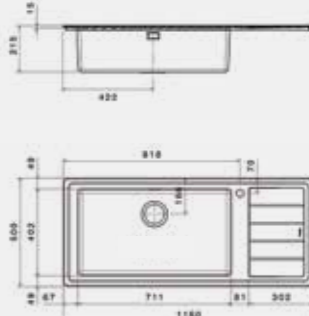
EN	base 60	acabado	código	PVR	
		 cepillado	LNP861dx	345 €	
		 cepillado	LNP861sx	345 €	
	accesorios opcionales L1 L2 F3 G1 G4				

EN	base 90	acabado	código	PVR	
		 cepillado	LNPG1161dx	545 €	
		 cepillado	LNPG1161sx	545 €	
	accesorios opcionales L1 L2 F3 F4 F5 G1 G2 G3 G4 G5 G6				

Amalthea



Amalthea

base	acabado	código	PVR
60	■ satinado	SQ50ISC	410 €

material: acero Aisi 304
 dimensión: 567x499 mm
 1 cubeta: 500x398 mm
 medida EN: 550x480 mm
 prof. cubeta: 210 mm
 válvula: standard
 orif. grifería: 2

accesorios opcionales
H1 H2 F1 F2 H3 H4

base	acabado	código	PVR
80	■ satinado	SQ72ISC	460 €

material: acero Aisi 304
 dimensión: 787x499 mm
 1 cubeta: 720x398 mm
 medida EN: 770x480 mm
 prof. cubeta: 210 mm
 válvula: standard
 orif. grifería: 2

accesorios opcionales
H1 H2 F1 F2 H3 H4

base	acabado	código	PVR
90	■ satinado	SQ3838ISC	745 €

material: acero Aisi 304
 dimensión: 860x513 mm
 2 cubetas: 375x398 mm (x2)
 medida EN: 840x480 mm
 prof. cubeta: 210 mm
 válvula: standard
 orif. grifería: 1

accesorios opcionales
H1 H3 H4

accesorios opcionales (ver págs. 342-349)

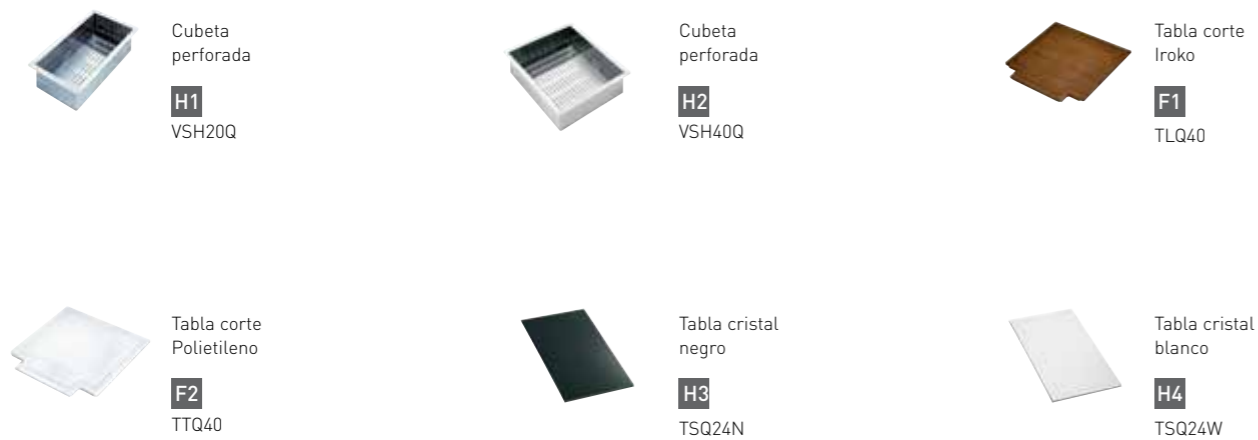

Amalthea

EN	base 90	acabado	código	PVR	
		■ satinado	SQ4530ISC	745 €	
		material:	acero Aisi 304		
		dimensión:	860x513 mm		
		2 cubetas:	450x398 mm + 300x398 mm		
		medida EN:	840x480 mm (r10)		
		prof. cubeta:	210 mm		
		válvula:	standard		
		orif. grifería:	1		

accesorios opcionales
H1 H2 F1 F2 H3 H4

Amalthea

EN	base 80	acabado	código	PVR	
		■ satinado	SQ1002Idx	745 €	
		■ satinado	SQ1002Isx	745 €	
		material:	acero Aisi 304		
		dimensión:	1000x500 mm		
		2 cubetas:	350x391 mm + 174x391 mm		
		medida EN:	980x480 mm (r10)		
		prof. cubeta:	225 mm		
		válvula:	standard		
		orif. grifería:	1		
		*SQ1002Idx:	Escurridor dcha.		
		*SQ1002Isx:	Escurridor izq.		

accesorios opcionales
H1 H3 H4

EN	base 45	acabado	código	PVR	
		■ satinado	SQ861dx	695 €	
		■ satinado	SQ861sx	695 €	
		material:	acero Aisi 304		
		dimensión:	860x500 mm		
		1 cubeta:	350x400 mm		
		medida EN:	840x480 mm (r10)		
		prof. cubeta:	225 mm		
		válvula:	standard		
		orif. grifería:	1		
		*SQ861dx:	Escurridor dcha.		
		*SQ861sx:	Escurridor izq.		

accesorios opcionales
H1 H3 H4

EN	base 90	acabado	código	PVR	
		■ satinado	SQ1162dx	795 €	
		■ satinado	SQ1162sx	795 €	
		material:	acero Aisi 304		
		dimensión:	1160x500 mm		
		2 cubetas:	350x400 mm (x2)		
		medida EN:	1140x480 mm (r10)		
		prof. cubeta:	226 mm		
		válvula:	standard		
		orif. grifería:	1		
		*SQ1162Idx:	Escurridor dcha.		
		*SQ1162Isx:	Escurridor izq.		

accesorios opcionales
H1 H3 H4

Linear



Linear

EN	base 90	acabado	código	PVR	
		cepillado	LN862IBC	275 €	
<p>materias: acero Aisi 304 dimensión: 860x500 mm 2 cubetas: 340x400 mm (x2) medida EN: 840x480 mm prof. cubeta: 225 mm válvula: standard orif. grifería: 1</p>					
<p>accesorios opcionales L1 L2 F3 G1 G4</p>					

EN	base 90	acabado	código	PVR	
		cepillado	LNG862IBC	295 €	
<p>materias: acero Aisi 304 dimensión: 860x500 mm 2 cubetas: 450x400 mm + 300x400 mm medida EN: 840x480 mm prof. cubeta: 225 mm válvula: standard orif. grifería: 1</p>					
<p>accesorios opcionales L1 L2 F3 F4 G1 G2 G4 G5</p>					

EN	base 80	acabado	código	PVR	
		cepillado cepillado	LNG1001dx LNG1001sx	325 € 325 €	
<p>materias: acero Aisi 304 dimensión: 100x500 mm 1 cubeta: 500x400 mm medida EN: 980x480 mm prof. cubeta: 215 mm válvula: standard orif. grifería: 1</p>					
<p>accesorios opcionales L1 L2 F3 F4 F5 G1 G2 G3 G4 G5 G6</p>		<p>*LNG1001dx: Escurridor dcha. *LNG1001sx: Escurridor izq.</p>			

accesorios opcionales (ver págs. 342-349)

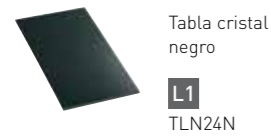

Linear

EN	base 45	acabado	código	PVR	
		cepillado	LN861dx	215 €	
		cepillado	LN861sx	215 €	
		material: acero Aisi 304 dimensión: 860x500 mm 1 cubeta: 340x400 mm medida EN: 840x480 mm prof. cubeta: 225 mm válvula: standard orif. grifería: 1		*LN861dx: Escurreddor dcha. *LN861sx: Escurreddor izq.	
accesorios opcionales L1 L2 F3 G1 G4					

Linear

EN	base 80	acabado	código	PVR	
		cepillado	LN1162dx	365 €	
		cepillado	LN1162sx	365 €	
		material: acero Aisi 304 dimensión: 1160x500 mm 2 cubetas: 340x400 mm (x2) medida EN: 1140x480 mm prof. cubeta: 225 mm válvula: standard orif. grifería: 1		*LN1162dx: Escurreddor dcha. *LN1162sx: Escurreddor izq.	
accesorios opcionales L1 L2 F3 G1 G4					

EN	base 60	acabado	código	PVR	
		cepillado	LNG861dx	285 €	
		cepillado	LNG861sx	285 €	
		material: acero Aisi 304 dimensión: 860x500 mm 1 cubeta: 450x400 mm medida EN: 840x480 mm prof. cubeta: 225 mm válvula: standard orif. grifería: 1		*LNG861dx: Escurreddor dcha. *LNG861sx: Escurreddor izq.	
accesorios opcionales L1 L2 F3 F4 G1 G2 G4 G5					

EN	base 90	acabado	código	PVR	
		cepillado	LNG1162dx	395 €	
		cepillado	LNP1162sx	395 €	
		material: acero Aisi 304 dimensión: 1160x500 mm 2 cubetas: 450x400 mm + 300x400 mm medida EN: 1140x480 mm prof. cubeta: 225 mm válvula: standard orif. grifería: 1		*LNG1162dx: Escurreddor dcha. *LNG1162sx: Escurreddor izq.	
accesorios opcionales L1 L2 F3 F4 G1 G2 G4 G5					

EN	base 60	acabado	código	PVR	
		cepillado	LN1002dx	325 €	
		cepillado	LN1002sx	325 €	
		material: acero Aisi 304 dimensión: 1000x500 mm 2 cubetas: 340x400 mm + 148x297 mm medida EN: 980x480 mm prof. cubeta: 225 mm válvula: standard orif. grifería: 1		*LN1002dx: Escurreddor dcha. *LN1002sx: Escurreddor izq.	
accesorios opcionales L1 L2 F3 G1 G4					

Criteria



Criteria

EN	base 90	acabado	código	PVR	
		cepillado	CRT862IBC	450 €	
		material:	acero Aisi 304		
		dimensión:	860x500 mm		
		2 cubetas:	340x400 mm + 400x340 mm		
		medida EN:	840x480 mm		
		prof. cubeta:	195 mm		
		válvula:	standard		
		orif. grifería:	2		

accesorios opcionales
J1 J2

EN	base 90	acabado	código	PVR	
		cepillado	CRT860IKIT	495 €	
		material:	acero Aisi 304		
		dimensión:	860x500 mm		
		1 cubeta:	736x431 mm		
		medida EN:	840x480 mm		
		prof. cubeta:	207 mm		
		válvula:	standard		
		orif. grifería:	3		

accesorios incluidos
J4 J5 J6

EN	base 80	acabado	código	PVR	
		cepillado	CR800IBC	320 €	
		material:	acero Aisi 304		
		dimensión:	798x498 mm		
		1 cubeta:	719x414 mm		
		medida EN:	780x480 mm		
		prof. cubeta:	191 mm		
		válvula:	perimetral		
		orif. grifería:	1		

accesorios opcionales
J1 J2

accesorios opcionales (ver págs. 342-349)

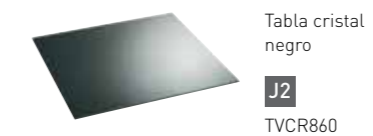

accesorios incluidos solo modelo CRT860IKIT

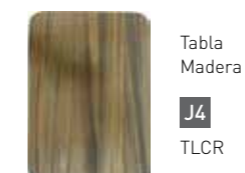

Roma



Roma

base	acabado	código	PVR
60	cepillado	TOG571IBC	245 €

material: acero Aisi 304
 dimensión: 570x510 mm
 1 cubeta: 504x401 mm
 medida EN: 550x490 mm
 prof. cubeta: 201 mm
 válvula: standard
 orif. grifería: 2

accesorios opcionales
L1 L2 F3 F4 F5

base	acabado	código	PVR
60	cepillado	TO58IBC	190 €

material: acero Aisi 304
 dimensión: 580x500 mm
 1 cubeta: 450x400 mm
 medida EN: 550x480 mm
 prof. cubeta: 181 mm
 válvula: standard
 orif. grifería: 2

accesorios opcionales
L1 L2 F3 F4

accesorios opcionales (ver págs. 342-349)

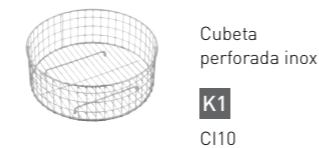

base	acabado	código	PVR
45	cepillado	TO42IBC	160 €

material: acero Aisi 304
 dimensión: 420x500 mm
 1 cubeta: 340x400 mm
 medida EN: 400x480 mm
 prof. cubeta: 181 mm
 válvula: standard
 orif. grifería: 1

accesorios opcionales
L1 L2 F3

Roma

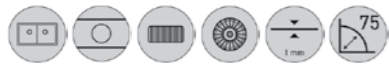
EN	base 60	acabado	código	PVR
		cepillado	T03415IBC	190 €
		material: acero Aisi 304		
		dimensión: 580x500 mm		
		2 cubetas: 340x400 mm + 148x297 mm		
		medida EN: 550x480 mm		
		prof. cubeta: 181 mm		
		válvula: standard		
		orif. grifería: 1		

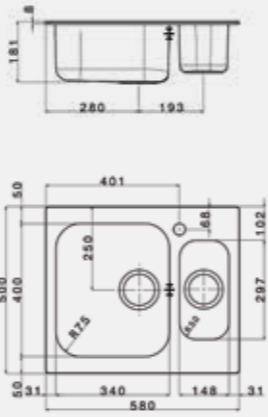

accesorios opcionales
L1 L2 F3

Roma

EN	base 80	acabado	código	PVR
		cepillado	VE792IBC	195 €
		material: acero Aisi 304		
		dimensión: 790x500 mm		
		2 cubetas: 340x400 mm (x2)		
		medida EN: 770x480 mm		
		prof. cubeta: 194 mm		
		válvula: standard		
		orif. grifería: 1		



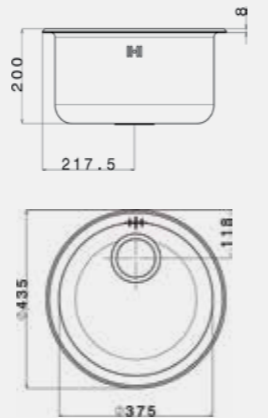

accesorios opcionales
L1 L2 F3

EN	base 45	acabado	código	PVR
		cepillado	CIVIIBC	135 €
		material: acero Aisi 304		
		dimensión: Ø 435 mm		
		1 cubeta: Ø 375 mm		
		medida EN: Ø 410 mm		
		prof. cubeta: 200 mm		
		válvula: standard		
		orif. grifería: -		



accesorios opcionales
F6 F7 K1

EN	base 45	acabado	código	PVR
		cepillado	VE861dx	165 €
		cepillado	VE861sx	165 €
		material: acero Aisi 304		
		dimensión: 860x500 mm		
		1 cubeta: 340x400 mm		
		medida EN: 840x480 mm		
		prof. cubeta: 194 mm		
		válvula: standard		
		orif. grifería: 1		
		*VE861dx: Escurridor dcha.		
		*VE861sx: Escurridor izq.		

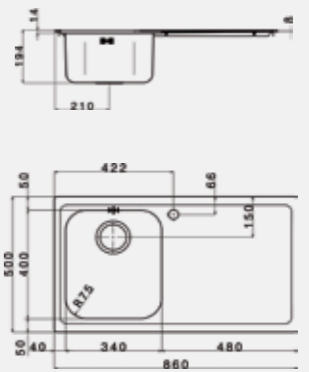



accesorios opcionales
L1 L2 F3

EN	base 45	acabado	código	PVR
		satinado	CIVIFRIPC	135 €
		material: acero Aisi 304		
		dimensión: Ø 510 mm		
		1 cubeta: Ø 396 mm		
		medida EN: Ø 490 mm		
		prof. cubeta: 170 mm		
		válvula: standard		
		orif. grifería: 1		



accesorios opcionales
F6 F7 K1

EN	base 90	acabado	código	PVR
		cepillado	ROAN3IBC	495 €
		material: acero Aisi 304		
		dimensión: 830x830 mm		
		3 cubetas: 340x400 mm (x2) + 300x165 mm		
		medida EN: ver plantilla		
		prof. cubeta: 221 mm		
		válvula: standard		
		orif. grifería: 1		

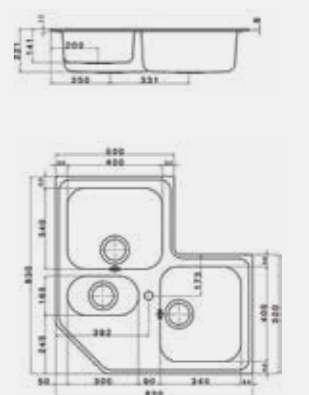

accesorios opcionales
L1 L2 F3

4 GRIFERÍA

El detalle perfecto es aquel que exalta el contexto y completa el diseño... en este caso el detalle perfecto es la grifería... la elegancia de la grifería.

La grifería Plados nace de un continuo desarrollo de formas y funciones asociadas a una excelente calidad y a un diseño 100% made in Italy.

La cuidada selección de sus componentes garantizan una grifería totalmente fiable y duradera en el tiempo.

INTRO	ELECTRONIC	INOX	INDUSTRIAL
p. 224	p. 228	p. 236	p. 250
PVD	PROGRESSIVE	TÉCNICA	ULTRA GRANIT
p. 256	p. 266	p. 272	p. 282
MINI PROF	DESIGN	PROFESIONAL	MIXER
p. 290	p. 300	p. 308	p. 312
CLASSIC			
p. 316			



PLADOS

LA ELEGANCIA DE LA GRIFERÍA



Amplia gama



Ducha extraíble



Doble jet



Rotación caño 360°



Escamoteable



Osmosis



Fácil limpieza



Baja presión



Abatible

FUNCIONALIDAD AL ALCANCE DE LA MANO

01 Cromo brillo

02 Inox

03 Negro mate

04 Blanco mate

05 Bronce

06 Plata

07 Níquel

08 Copper mate

09 Gold brillo

10 Copper brillo





GOLD PVD

Noble y con carácter, el oro es refinado y transmite ligereza. También es idóneo en contextos minimalistas.



COPPER PVD

Cálido con carácter retro. Su introducción en ambientes vintage regala personalidad y transmite fascinación.

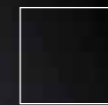

BLACK PVD

El acero con un vestido oscuro: elegante, sobrio y tecnológico para exaltar el más alto diseño.

COMBINA ACABADOS PARA UNA INTEGRACIÓN TOTAL

Las últimas tecnologías de metales en PVD nos llevan a combinar griferías, componentes y accesorios con unos acabados de altísimo valor estético consiguiendo zonas de aguas de gran valor y diseño. Estos acabados gozan de una excelente resistencia muy superior a otros tratamientos existentes y garantizamos una dureza hasta cuatro veces superior al acero convencional.

Disponemos de elegantes válvulas y rebosaderos de PVD a juego con nuestras griferías para conseguir una integración total de la zona de aguas y dar un aspecto exclusivo y único.

Copper PVD

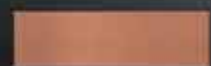

Gold PVD



Black PVD



Kit Válvula Gold PVD



Kit Válvula Copper PVD



Kit Válvula Black PVD



Cromo brillo

Hello **PLADOS**

acabado	código	PVR
negro mate	86899NM	795 €
cromo brillo	86899CR	795 €
special edition	86899SE	855 €

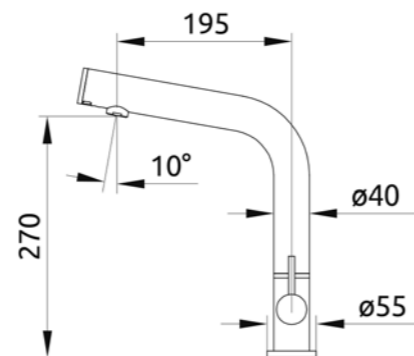

características técnicas

- Circuito electrónico con DMP Dual Sensor Technology.
- Sensor ajustable con rango de acción desde 5 a 25 cm.
- Alimentación batería alcalina 2 AA 1.5 V
- Funcionamiento de emergencia en caso de batería baja.
- Aviso de batería baja mediante led en el sensor frontal.
- Autonomía batería: 3 años vida útil con uso de 200 pulsaciones por día.
- Cuerpo de latón cromado que contiene componentes electrónicos, baterías y válvula solenoide.
- Software programado mediante microchip de control.
- Función anti-desperdicio con agua apagada después de 3 minutos de flujo continuo.
- Equipado con filtro de acero inoxidable y construido en válvula antirretorno. Válvulas de cierre opcionales.
- Caño totalmente giratorio 360° en todos los modelos.



Bronce



Antracita



Blanco



Warm Beige RAL1019



Chocolate RAL8017



Flame Red RAL3000



Amarillo RAL1003



Sky Blue RAL5023



Sicily Orange RAL2000



HELLO

SENCILLO Y FUNCIONAL

Hello simplifica la vida. Se utiliza de modo intuitivo gracias al dual sensor que detecta la presencia y responde inmediatamente a la petición de agua, vertiéndola solo por el tiempo necesario. Está testado sobre la gestualidad en la cocina y calibrado para facilitar cada acción cotidiana.

No necesita mantenimiento y su instalación es sencilla. **Y además, no te abandona nunca:** su funcionamiento de emergencia asegura la apertura manual en caso de ausencia de energía por baja batería.

Para abrir y cerrar, pasar la mano por delante del sensor frontal; si se queda abierto, Hello se cierra automáticamente después de 3 minutos.

Sensor on - off



Para abrir, acercar la mano o un vaso al sensor vertical; el cierre es inmediato cuando te alejas

Sensor eco-flow



opción manual

Con un simple giro de tornillo, se activa la opción de desagüe manual, desactivando temporalmente la electrónica.



rotación total

Con el fin de llevar el caudal a donde necesitas, puedes posicionar la grifería indistintamente a derecha o izquierda.



sensor on-off

Se activa con el acto de acercamiento frontal y es muy útil para ahorrar agua y llenar vasos o utensilios.



rotación 360°

Permite plena libertad de acción, con rotación ilimitada para direccionar el caudal y para un uso cómodo de la maneta de control.



sensor eco-flow

Percibe el acercamiento y es ideal para lavarse las manos o lavar objetos, fruta o verdura.

mezclador agua

Regula la temperatura de modo sensible y gradual, permitiendo la apertura manual en caso de ausencia de energía



100°C



FRÍA - CALIENTE

- Grifería acero inox AISI304
- Control de seguridad para opción agua hirviendo
- No transmite calor al exterior incluso en su funcionamiento más alto
- Aireador integrado con caudal uniforme que evita salpicaduras



Sistema BOILER hasta 100°C para instalación bajo fregadero. Cuando el sistema permanece en stand-by no soporta ninguna presión.

Boiler PLADOS

acabado	código	PVR
■ acero inox	00370	1545 €

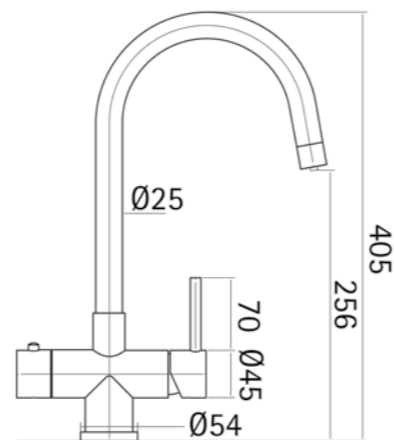

Con BOILER agua a 100°C directa del grifo...



Hervir verduras de forma instantánea para que mantengan sus propiedades



Té, infusiones... con comodidad y rapidez

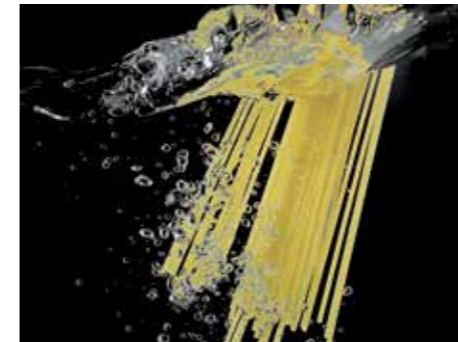

Ahorra tiempo en la cocción de pasta o cualquier tipo de alimento



Elimina gérmenes hirviendo agua a altas temperaturas

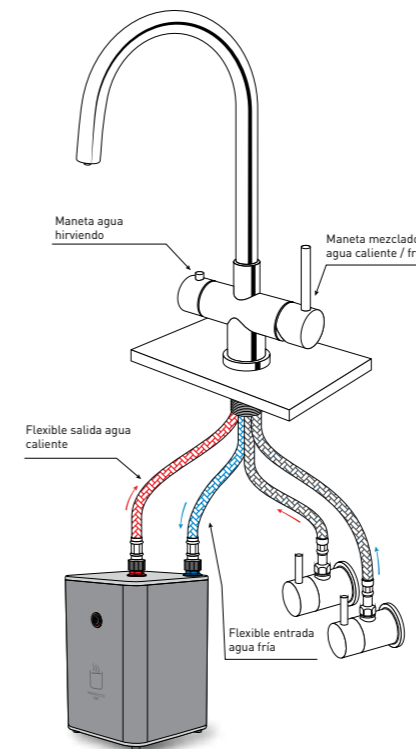

100°C INSTANTÁNEOS... PIENSA EN LO QUE ESO SIGNIFICA EN TU DÍA A DÍA

¿Has pensado en el número de veces que necesitas hervir agua al día? ¿Y en el tiempo que empleas en esta acción cotidiana? Gracias a BOILER, nuestra grifería con función de agua hirviendo, podrás tener agua caliente a 100°C de forma instantánea y segura.

Además ahorrarás tiempo, reducirás consumo de electricidad y conseguirás más espacio en la cocina.



Smart Tap PLADOS

acabado	código	PVR
 cromo brillo	59788	545 €

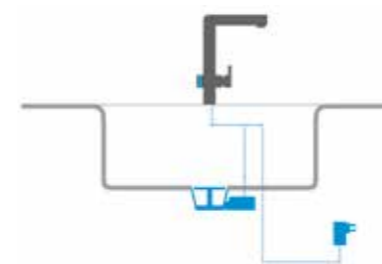
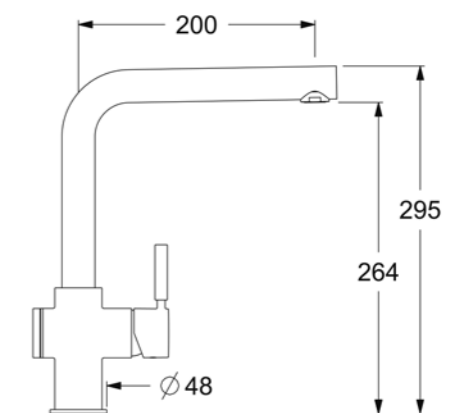

NO TE ENSUCIES LAS MANOS NUNCA

Abrir manualmente la válvula del fregadero para dejar escapar el agua es una operación normalmente desagradable, sobretodo en presencia de agua sucia, grasa o residuos de alimentos. Smart Tap permite controlar la apertura y cierre de la válvula mediante un sensor touch en el lateral de la grifería. La posición de apertura o cierre se indica mediante un elegante led en torno al sensor. Cuando el desagüe está abierto el led se enciende. Cuando está cerrado se ilumina de modo azulado.

PLADOS

PRESENTAMOS NUESTRA
COLECCIÓN BRADANO PREMIADA
CON EL PRESTIGIOSO «Reddot Award»
EN DISEÑO DE PRODUCTO

La colección Bradano Diamant en acero inox 316 está equipada con una maneta única integrada en el cuerpo de la grifería y destinada al control de temperatura. Su estética está pensada y asociada al diseño de los diamantes.

Su cartucho cerámico de tecnología alemana Straigh Mix, proporciona control de caudal y temperatura de forma integrada.





Tanaro Diamant **BRADANO**

acabado	código	PVR
■ acero inox	06454	650 €



“Modelo premiado con el «Reddot Award» sección diseño de producto”

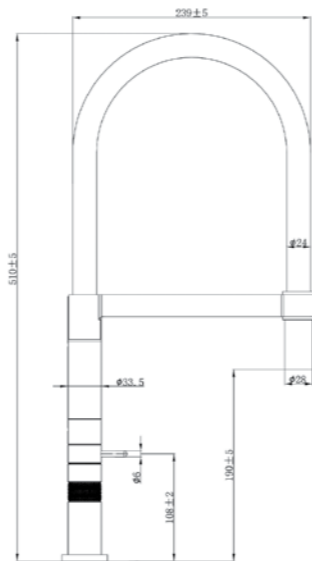

Fino Diamant **BRADANO**

acabado	código	PVR
■ acero inox	06447	560 €



“Modelo premiado con el «Reddot Award» sección diseño de producto”

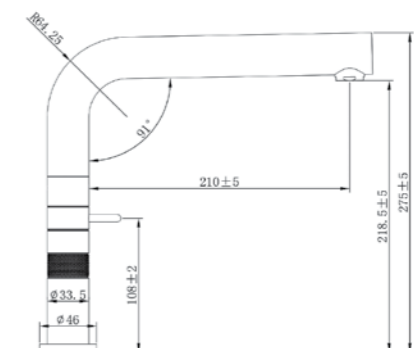



Fino **BRADANO**

acabado	código	PVR
■ acero inox	59788	345 €



“Grifería de alto diseño válido para instalación bajo ventana extrayendo el caño de la base”

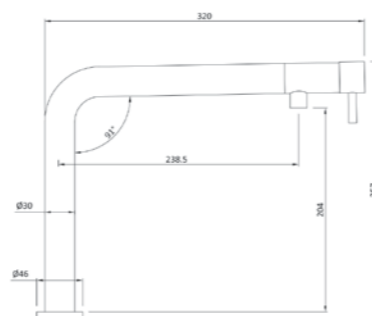

acabado	código	PVR
1. Noir Z cuir	02951	65 €
2. Noir Z flamme	02968	65 €
3. Aura	02975	65 €
4. Kelya	02982	65 €
5. Blanco Zeus	03071	65 €
6. Fossil	03064	65 €
7. Zenith	03057	65 €
8. PERSONALIZABLE	02944	50 €



GRIFERÍA PERSONALIZABLE

Nuestro modelo Fino inox permite personalizar la maneta mediante la inserción de un frontal de piedra natural o cerámica.

Disponemos de varios acabados con servicio inmediato además de la posibilidad de servir la maneta neutra para personalizarla a gusto de cliente.



 *D: Grifería extraíble

Tanaro D BRADANO

acabado	código	PVR
 acero inox	54554	395 €



“Cuerpo y ducha extraíble íntegramente de acero inox cepillado y flexible negro de silicona”

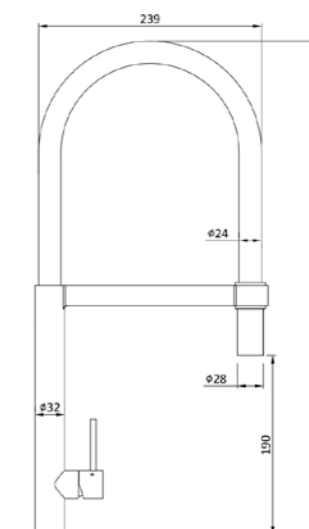



 *D: Grifería extraíble

Alento D BRADANO

acabado	código	PVR
■ acero inox	59801	345 €



“Su maneta inteligente permite desplazarla 90° hacia delante facilitando así el funcionamiento de la grifería y evitando roces con la pared”

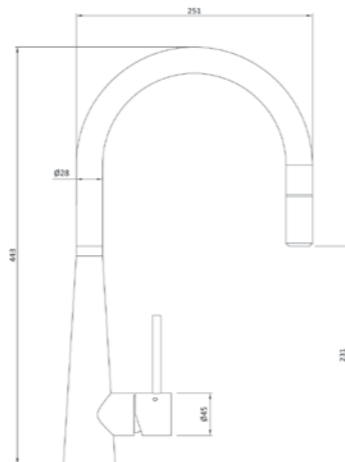

Allia BRADANO

acabado	código	PVR
■ acero inox	51362	199 €

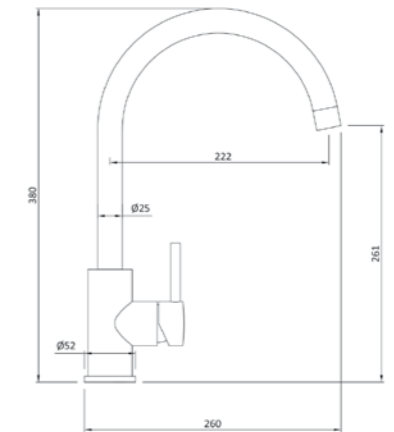

Arrone BRADANO

acabado	código	PVR
■ acero inox	51355	199 €

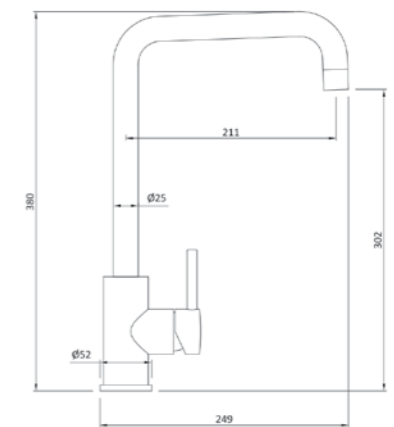



Avisio BRADANO

acabado	código	PVR
■ acero inox	51379	230 €

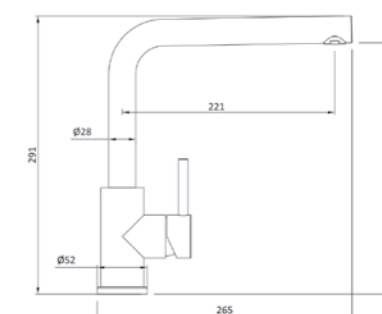

Avisio D BRADANO

acabado	código	PVR
■ acero inox	51386	295 €

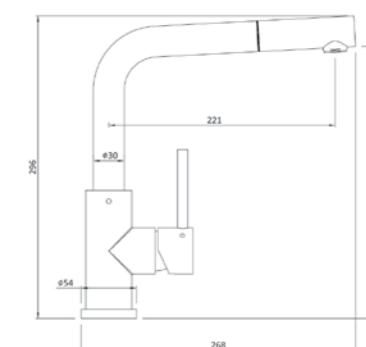

 *D: Grifería extraíble



 *D: Grifería extraíble

Patio D PLADOS

acabado	código	PVR
 acero inox	400175	545 €

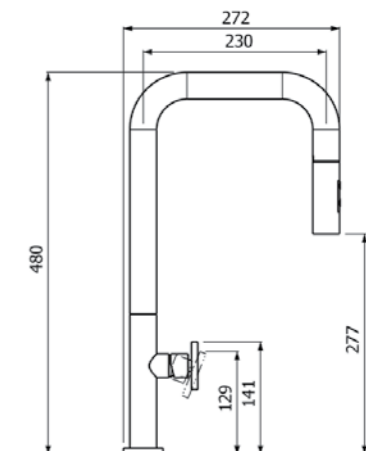

“Tendencia de carácter industrial y maneta de concepto hidráulico”



PLADOS



 *D: Grifería extraíble

Raw D PLADOS

acabado	código	PVR
 negro mate	55004	445 €

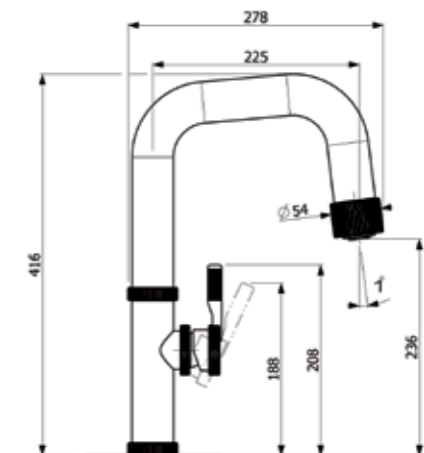

“Formas maximalistas con una gran carga estética y mágicamente vestidas de color oscuro”



*D: Grifería extraíble

Urban D PLADOS

acabado	código	PVR
■ negro mate	400702	345 €
■ copper mate	400701	345 €
■ níquel	400700	295 €

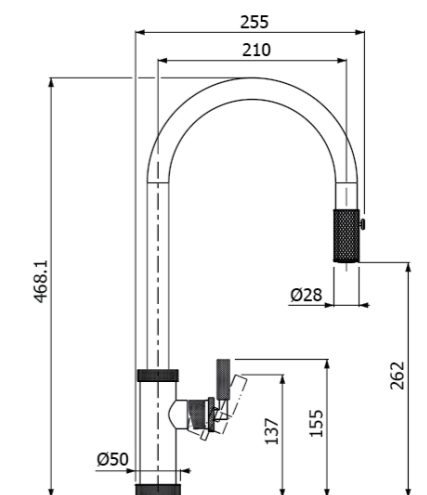

"Un diseño moderno y funcional cuya inspiración nace de los sugestivos edificios industriales"

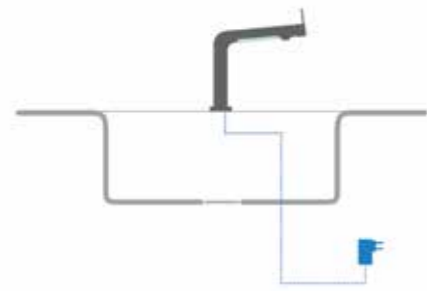

Lumix se instala como cualquier grifo convencional. Su transformador viene incluido y está testado ante cualquier posible fuga de agua.

Su maneta, situada en la extremidad del caño, está más cerca para el uso y es mucho más práctica respecto a una maneta tradicional.

Activando un sensor integrado en el caño se enciende su iluminación LED, muy útil, para la preparación de alimentos.



Lumix PLADOS

acabado	código	PVR
■ negro mate	16004	365 €
■ cromo brillo	16001	345 €

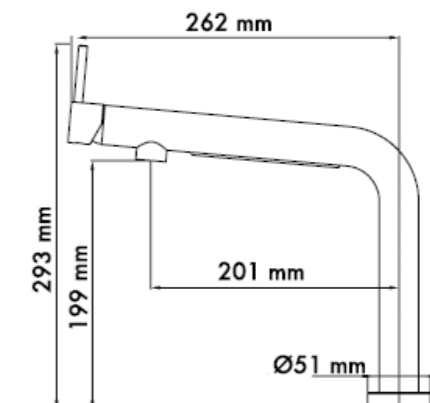

“Innovador, práctico, funcional... el componente UV de su iluminación LED contribuye a activar la tecnología Ariapura presente en todos los modelos de Ultragranit de Plados”

PLADOS

COLECCIÓN BRADANO PVD

 GOLD PVD

 COPPER PVD

 BLACK PVD







Black



Gold

Fino PVD **BRADANO**

acabado	código	PVR
 copper PVD	03279	420 €
 gold PVD	06485	420 €
 black PVD	03262	420 €



"Grifería de alto diseño con tecnología PVD válido para instalación bajo ventana extrayendo el caño de la base"

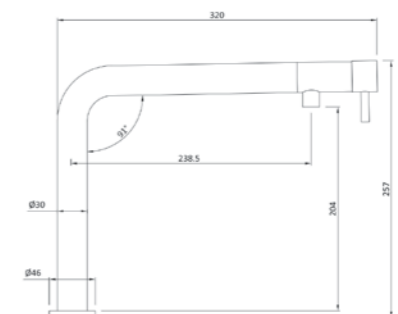



Tanaro D PVD **BRADANO**

acabado	código	PVR
black PVD	06317	545 €
copper PVD	03286	545 €
gold PVD	06324	545 €

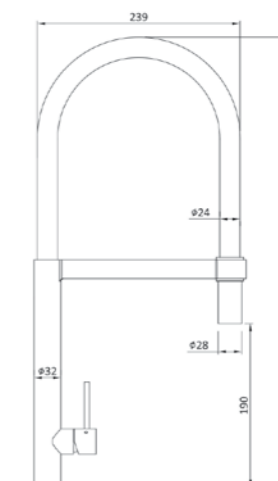

"Grifería de alto diseño con tecnología PVD. Cuerpo y ducha extraíble y flexible negro de silicona"

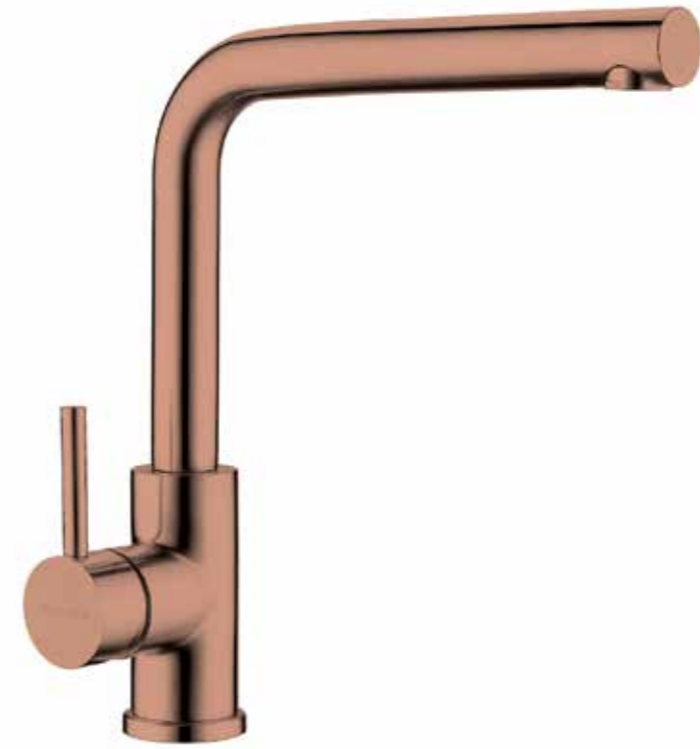



Gold



Black

Avisio PVD **BRADANO**

acabado	código	PVR
 copper PVD	06546	330 €
 gold PVD	06553	330 €
 black PVD	06539	330 €

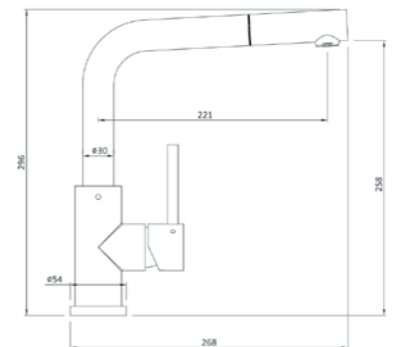

"Grifería de alto diseño y caño horizontal con tecnología PVD"



Avisio D PVD **BRADANO**

acabado	código	PVR
gold PVD	06416	395 €
copper PVD	03255	395 €
black PVD	03248	395 €

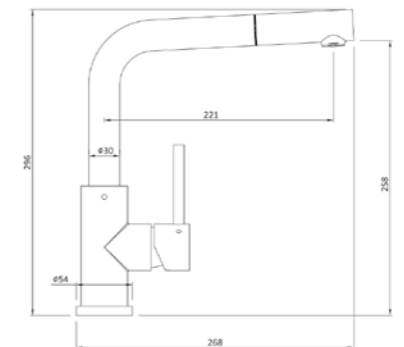

"Grifería de alto diseño y caño horizontal extraíble con tecnología PVD"



Posición Pot Filler abierto

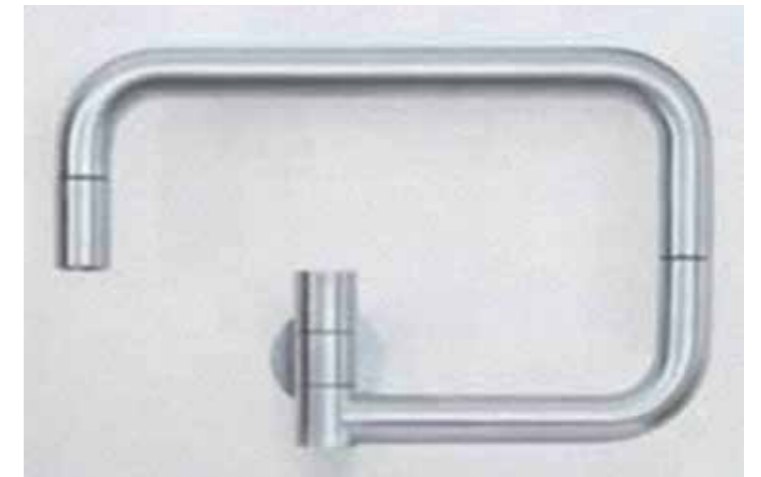

Posición Pot Filler plegado

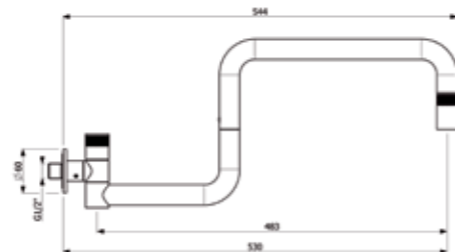
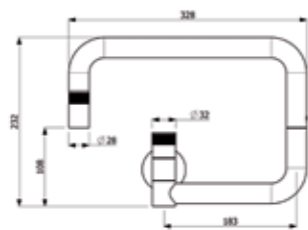

Pot Filler **PLADOS**

acabado	código	PVR
 cromo brillo	62001	690 €



“Grifería de alto diseño de 1 vía con rotación de caño 360° + 360°. Está pensada para actuar como un segundo grifo auxiliar. Instalado normalmente cerca de la placa de cocción, su uso principalmente es el de llenar de agua ollas o recipientes pesados”



 *D: Grifería extraíble



Esse D PLADOS

acabado	código	PVR
 acero inox	43502	695 €

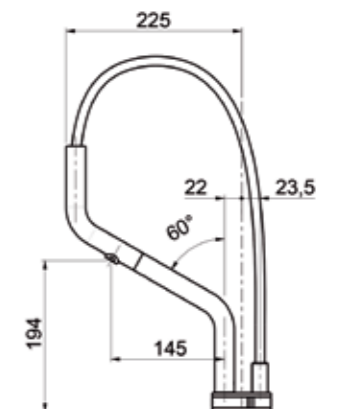





“Grifería de alto diseño con ducha extraíble y cartucho progresivo”



Alba P

Alba PLADOS

acabado	código	PVR
 cromo brillo	61001Q	395 €
 inox	61002Q	495 €
 cromo brillo	60001P	395 €
 inox	60002P	495 €

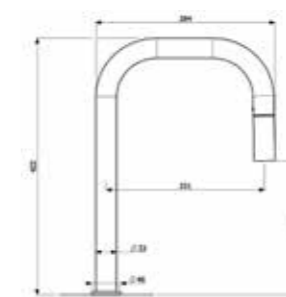

Alba Q

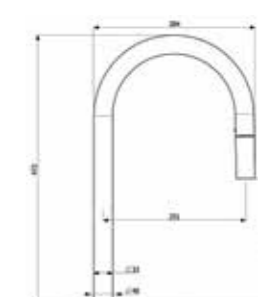

Alba P



"Grifería de alto diseño y cartucho progresivo"



PLADOS

Gama Técnica



Inox







Black



Copper

Pure Water PLADOS OSMOSIS

acabado	código	PVR
 cromo brillo	46001	280 €
 inox	46002	345 €
 negro mate	46004	345 €
 copper brillo	46007	345 €

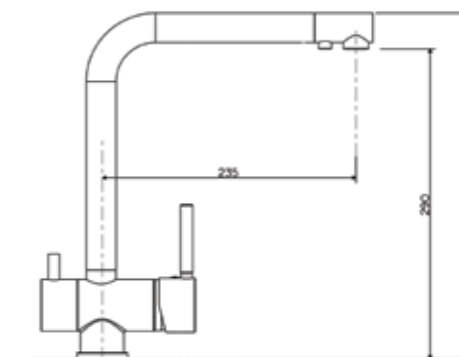

"Una sola alma, una doble personalidad... Be Pure...
Quality Drinking Water"

Pure Bio D PLADOS

OSMOSIS

acabado	código	PVR
acero inox	56316	790 €

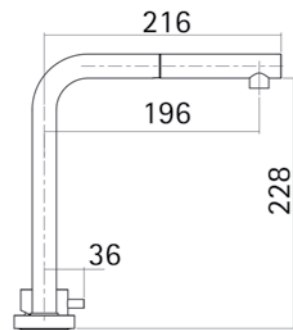

*D: Grifería extraíble

* Altura mínima 60 mm.

Pure Ideale D PLADOS

OSMOSIS

acabado	código	PVR
chromo brillo	45001	545 €

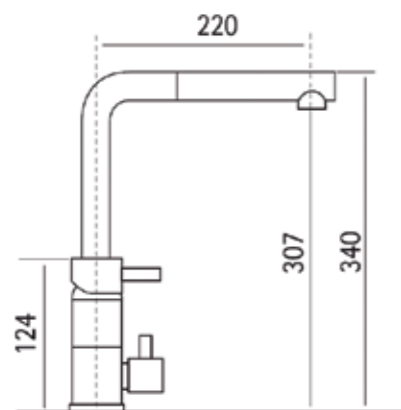

*D: Grifería extraíble

* Altura mínima 124 mm.



*D: Grifería extraíble

Pure Prof D PLADOS

OSMOSIS

acabado	código	PVR
chromo brillo	59001	595 €

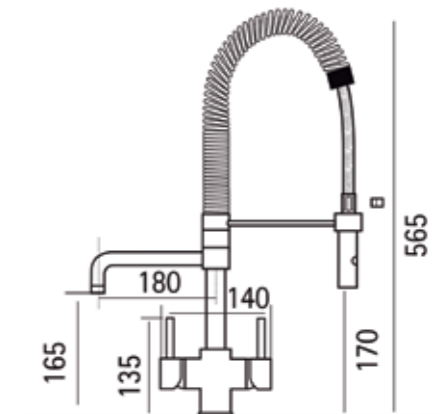

"Bajo este diseño se esconde un gran socio de cocina: concepto industrial, grifería extraíble y osmosis"



Pure Doccia **PLADOS**
O S M O S I S

acabado	código	PVR
cromo brillo	00373	490 €



“Grifería especializada para el tratamiento del agua, con 2 vías diferenciadas y teleducha Side Spray”

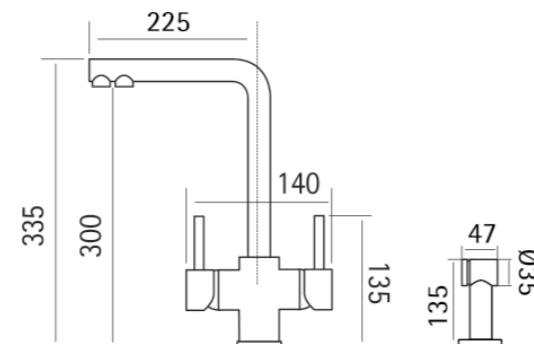

Pure Osmo **PLADOS**
O S M O S I S

acabado	código	PVR
negro mate	45004	320 €



“Grifería de osmosis en Ultragranit Black Matt de 3 vías para el agua independiente”

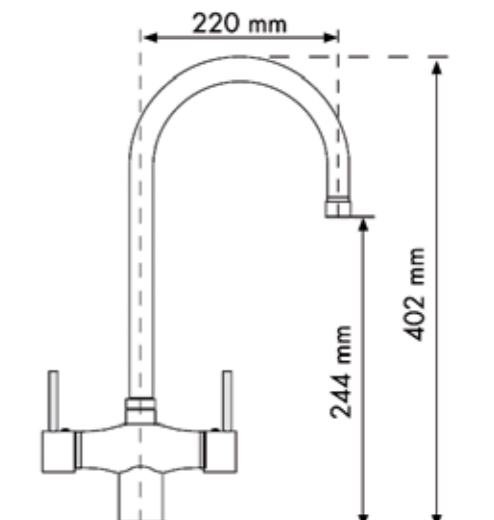



Tropic PLADOS

acabado	código	PVR
cromo brillo	80001	460 €

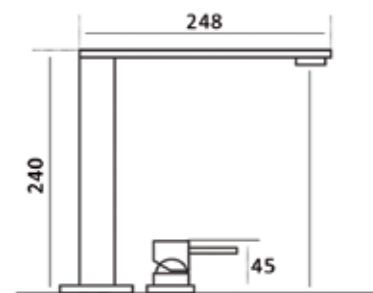

* Altura mínima 45 mm.

Up & Down D PLADOS

acabado	código	PVR
cromo brillo	43001	390 €

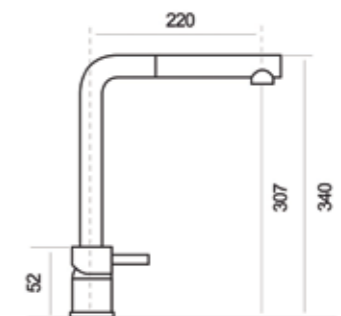

*D: Grifería extraíble * Altura mínima 60 mm.

Window PLADOS

acabado	código	PVR
cromo brillo	61010	395 €

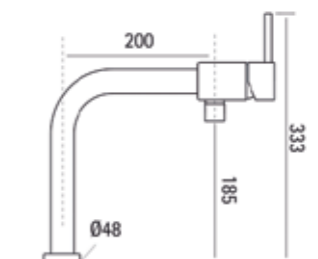

* Altura mínima 80 mm.



Syrius PLADOS

acabado	código	PVR
cromo brillo	44501	290 €
inox	44502	390 €



* Altura mínima 56 mm.

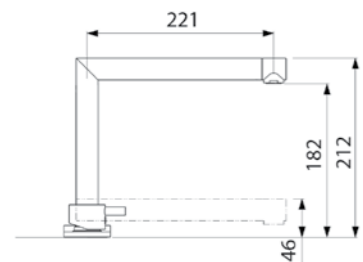

Negro mate

Fleep A PLADOS

acabado	código	PVR
cromo brillo	44001	225 €
negro mate	44004	285 €



*A: Grifería abatible
Altura mínima 80 mm

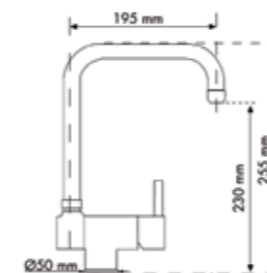

Fleep Negro Mate

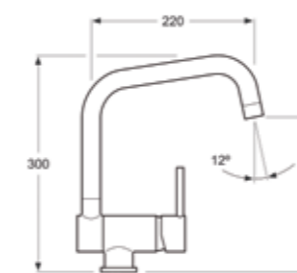



Fleep Cromo Brillo



 *D: Grifería extraíble



Parmix D PLADOS



acabado	código	PVR
 black matt 70	30004BM	285 €
 blanco latte 58	30004BL	285 €

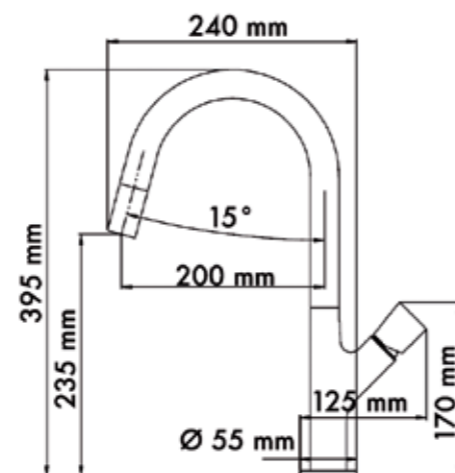

“Grifería en Ultragranit con detalles en cromo brillo y ducha extraíble. Incorpora un diseño de maneta muy exclusivo”



Newmix 80 PLADOS

acabado	código	PVR
 black matt 70	71001BM	425 €
 blanco latte 58	71001BL	425 €



“Grifería completamente en Ultragranit con diseño de filtro integrado”

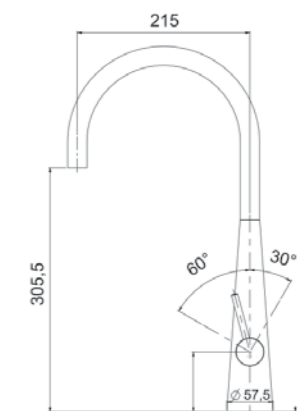



 *D: Grifería extraíble

Vemix D PLADOS

acabado	código	PVR
 blanco latte 58	70001BL	260 €
 jazmin 56	70001JA	260 €
 sahara 55	70001SA	260 €
 tartufo 72	70001TA	260 €
 avena 94	70001AV	260 €
 aluminio 41	70001AL	260 €
 titanio 42	70001TI	260 €
 negro 44	70001NE	260 €
 black matt 70	70001BM	260 €

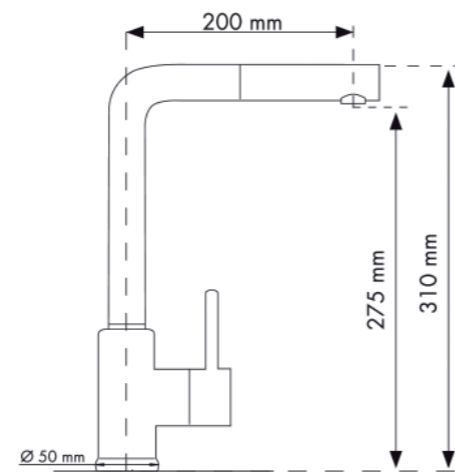

"Grifería en Ultragranit con detalles en cromo brillo y ducha extraíble"



Blanco Latte 58



Titanio 42



Black Matt 70



Aluminio 41



Tartufo 72



Jazmín 56



Sahara 55



Avena 94



 *D: Grifería extraíble

Punto D PLADOS

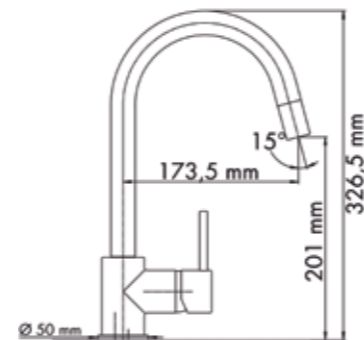

acabado	código	PVR
 blanco latte 58	73001BL	199 €
 jazmin 56	73001JA	199 €
 sahara 55	73001SA	199 €
 tartufo 72	73001TA	199 €
 avena 94	73001AV	199 €
 aluminio 41	73001AL	199 €
 titanio 42	73001TI	199 €
 negro 44	73001NE	199 €
 black matt 70	73001BM	199 €



"Grifería en Ultragranit con detalles en cromo brillo y ducha extraíble"



Mig 10 PLADOS

acabado	código	PVR
 black matt 70	74001BM	395 €
 blanco latte 58	74001BL	395 €



"Grifería en Ultragranit con diseño de caño totalmente plano, filtro integrado oculto y maneta plana en acabado cromo"

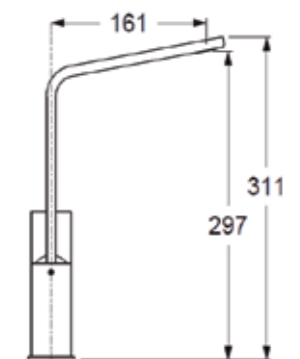



Blanco latte

Zenmix PLADOS

acabado	código	PVR
■ black matt 70	53004BM	385 €
■ blanco latte 58	53004BL	385 €

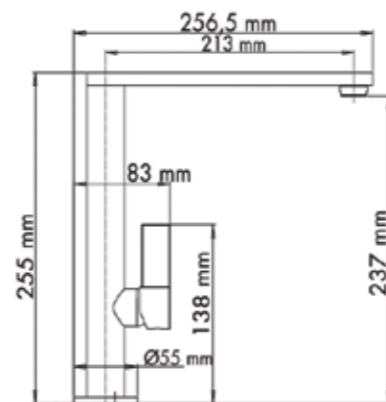

"Grifería en Ultragranit con detalles en cromo brillo y caño plano"



*D: Grifería extraíble

Blanco latte

Venmix D PLADOS

acabado	código	PVR
■ black matt 70	54004BM	235 €
■ blanco latte 58	54004BL	235 €

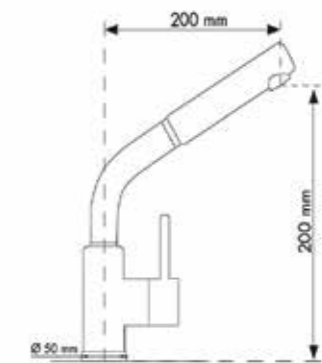

"Grifería en Ultragranit con detalles en cromo brillo y ducha extraíble"

Doc D PLADOS

acabado	código	PVR
cromo brillo	40501	395 €
inox	40502	495 €

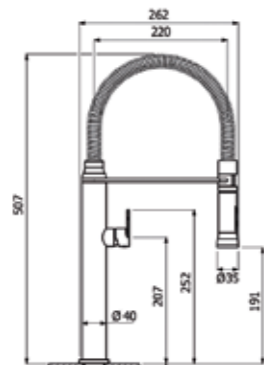

*D: Grifería extraíble

Flambe Round D PLADOS

acabado	código	PVR
cromo brillo	15001	375 €

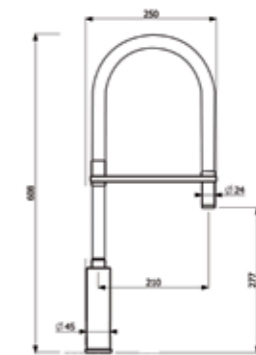

*D: Grifería extraíble

Top Prof D PLADOS

acabado	código	PVR
cromo brillo	66001	295 €

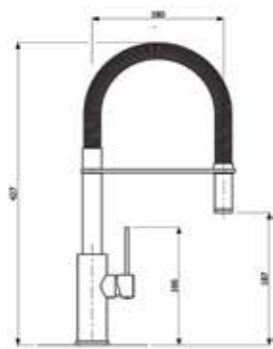

*D: Grifería extraíble



*D: Grifería extraíble

Viva D30 D PLADOS

acabado	código	PVR
cromo brillo	67001	320 €

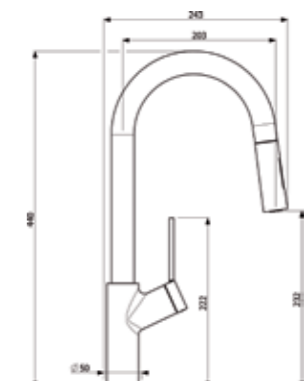





PLADOS

Gama Mini Prof



 *D: Grifería extraíble

Viva Prof D **PLADOS**

acabado	código	PVR
 cromo brillo	65001	350 €



"Grifería de alto diseño con extraíble de silicona negra y maneta inclinada"

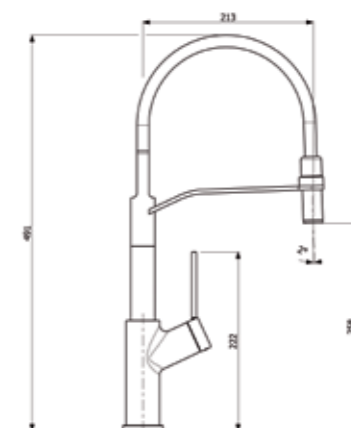



*D: Grifería extraíble



Slim D2 D PLADOS

acabado	código	PVR
 cromo brillo	32001	280 €



"Grifería de alto diseño con ducha extraíble de doble jet y maneta elevada"

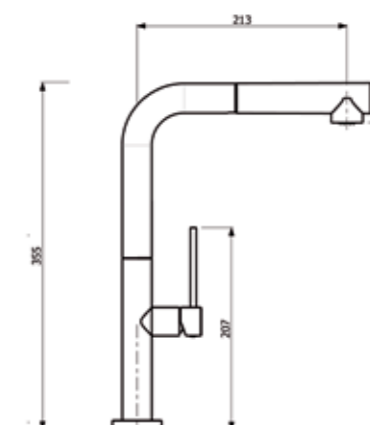



 *D: Grifería extraíble

Slim D30 D **PLADOS**

acabado	código	PVR
 cromo brillo	31001	280 €



"Grifería de alto diseño con ducha extraíble de doble jet y maneta elevada"

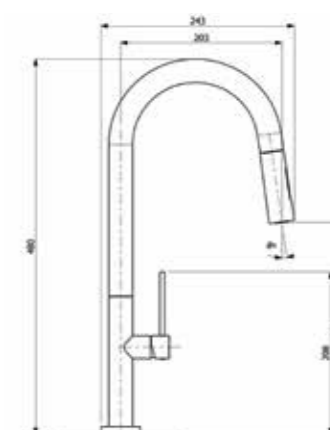



Mitu **PLADOS**

acabado	código	PVR
cromo brillo	41001	250 €
inox	41002	315 €
cromo brillo	42001T	410 €
inox	42002T	520 €

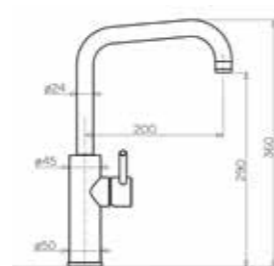

Mitu

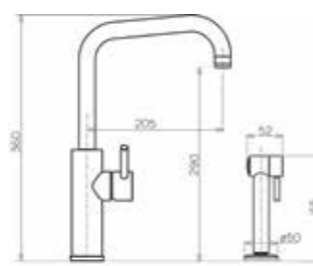

Mitu Teleducha



“Grifería de alto diseño con maneta elevada y posibilidad de teleducha extraíble Side Spray”



Cromo brillo



Inox



Cromo brillo



Inox



NY Plaza PLADOS

acabado	código	PVR
cromo brillo	24001	315 €
inox	24002	420 €

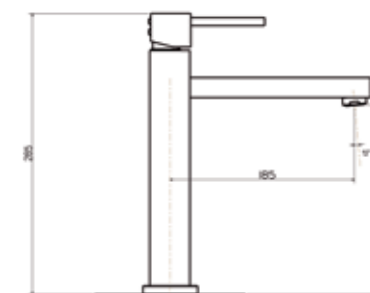

Boxer PLADOS

acabado	código	PVR
cromo brillo	22001	315 €
inox	22002	410 €

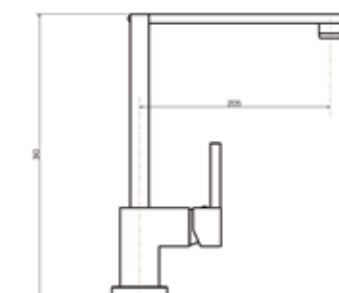

Angolo **PLADOS**

acabado	código	PVR
 cromo brillo	47001	295 €

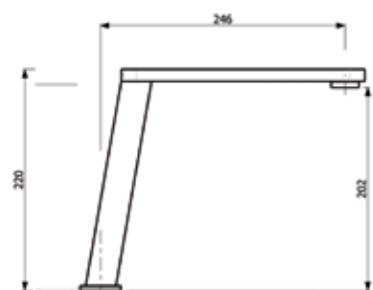

Caso **PLADOS**

acabado	código	PVR
 cromo brillo	37001	195 €

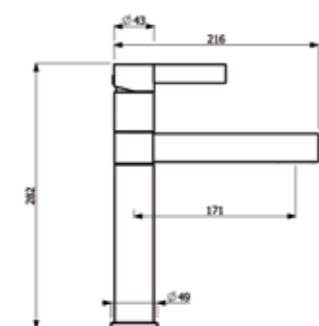

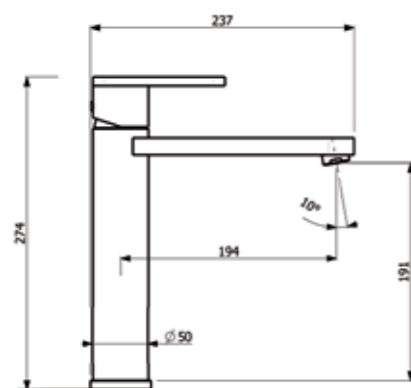

Sereno **PLADOS**

acabado	código	PVR
 cromo brillo	33001	195 €



Krio **PLADOS**

acabado	código	PVR
 cromo brillo	27001	260 €
 inox	27002	325 €

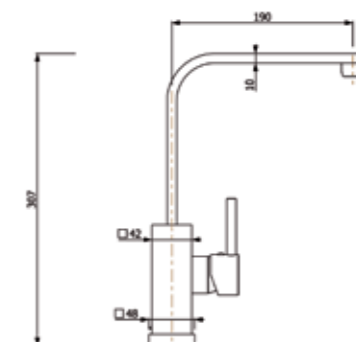



Tink PLADOS

acabado	código	PVR
cromo brillo	39001	280 €
negro mate	39004	345 €
blanco mate	39003	345 €
cromo brillo	50501D	320 €

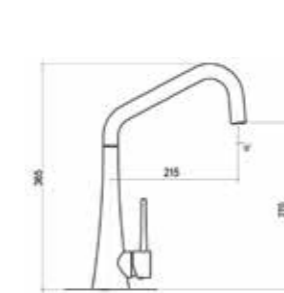

Tink

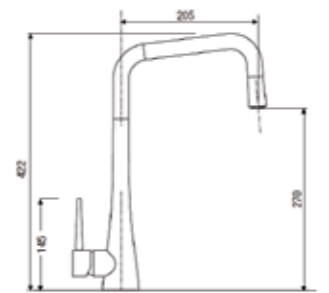

Tink D: Extraíble



“Grifería de alto diseño con formas cónicas tanto en el cuerpo como en la maneta y filtro integrado oculto”

D350 D PLADOS

acabado	código	PVR
 cromo brillo	35001	195 €

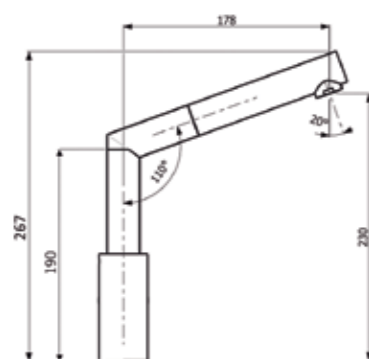

 *D: Grifería extraíble

Luxury D PLADOS

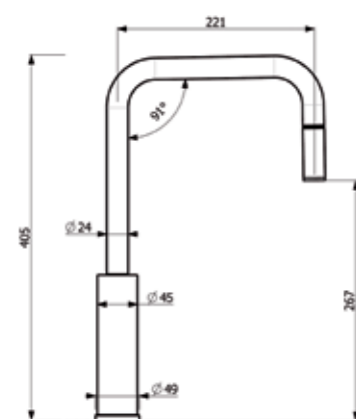

acabado	código	PVR
 cromo brillo	26001	275 €

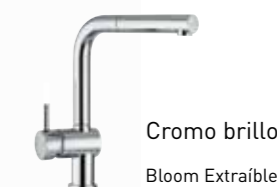

 *D: Grifería extraíble



Bloom PLADOS

acabado	código	PVR
 cromo brillo	29001	160 €
 negro	29004	240 €
 cromo brillo	30001D	210 €

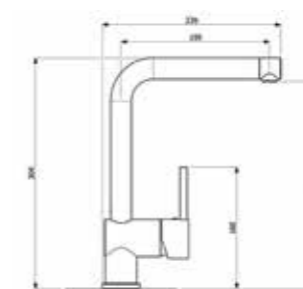

Bloom

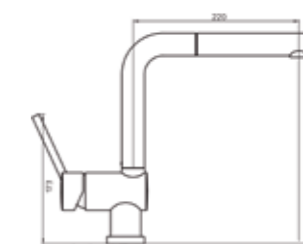

Bloom D: Extraíble

"Grifería de diseño con caño horizontal. El modelo más vendido"



 *D: Grifería extraíble

Chef 1 D PLADOS

acabado	código	PVR
 cromo brillo	17001	590 €



“Grifería profesional para una cocina polifuncional. Válvula automática y mecanismo patentado de desviación del flujo de agua del caño a la ducha extraíble”

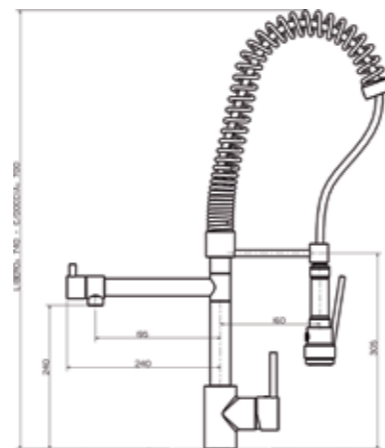

Lady Chef D PLADOS

acabado	código	PVR
 cromo brillo	19001	610 €

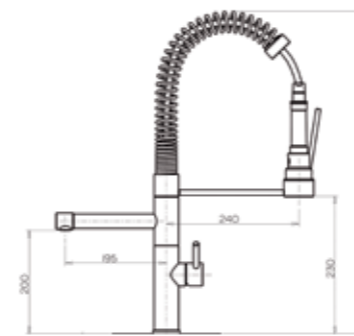

 *D: Grifería extraíble

Tiny Chef D PLADOS

acabado	código	PVR
 cromo brillo	20001	345 €

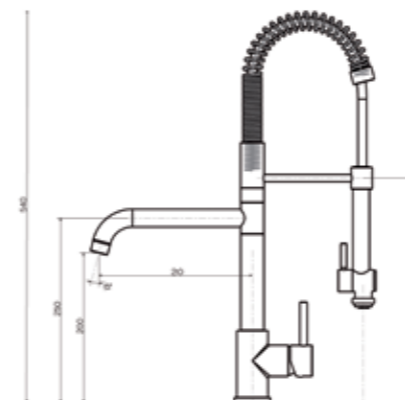

 *D: Grifería extraíble



 *D: Grifería extraíble

Alpha Chef D **PLADOS**

acabado	código	PVR
 cromo brillo	21001	320 €



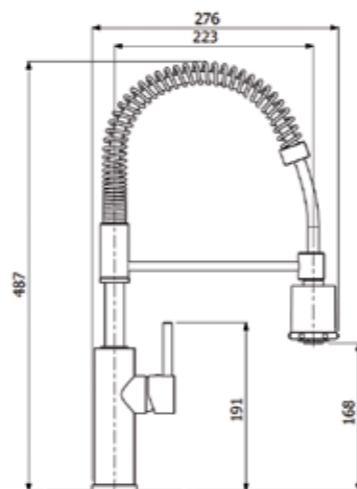

“Grifería de alto diseño con concepto industrial pero de uso doméstico. Flexo extraíble con caño doble jet”



 *D: Grifería extraíble



Cruze D **PLADOS**

acabado	código	PVR
 cromo brillo	50000	420 €
 negro mate	51004	495 €
 blanco mate	51003	495 €



“Grifería de alto diseño con concepto industrial pero de uso doméstico. Flexo extraíble con caño doble jet”

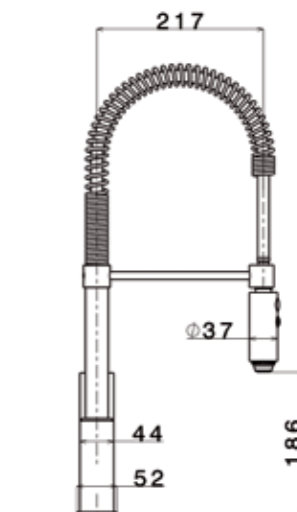



 *D: Grifería extraíble

Bari D PLADOS



acabado	código	PVR
 cromo brillo	49001	160 €

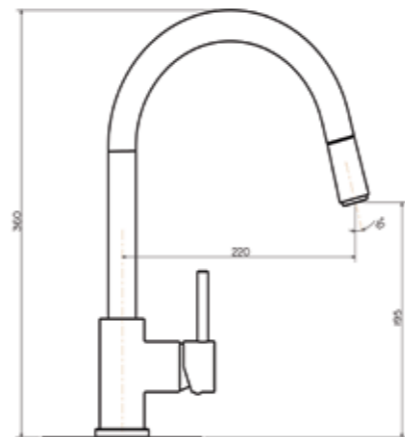

"Grifería de diseño con ducha extraíble"



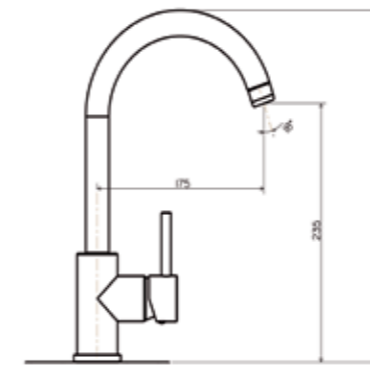

Firenze PLADOS

acabado	código	PVR
 cromo brillo	51001	125 €
 negro mate	63004	195 €



Negro

Capri PLADOS

acabado	código	PVR
 cromo brillo	52001	125 €
 negro mate	62004	195 €

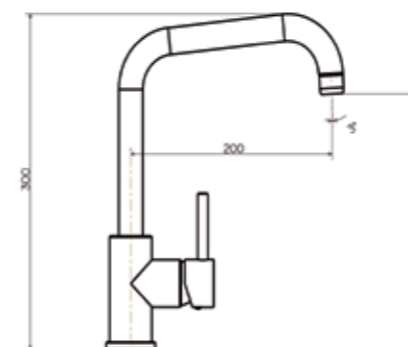

Negro



Pepe **PLADOS**

acabado	código	PVR
cromo brillo	53001	185 €

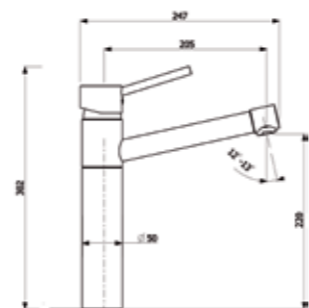

“Grifería de diseño con caño elevado. Ideal para fregaderos con 2 cubetas”

Pepe D **PLADOS**

acabado	código	PVR
cromo brillo	54001	225 €

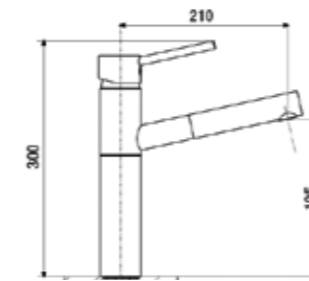

*D: Grifería extraíble

Pepe Junior **PLADOS**

acabado	código	PVR
cromo brillo	55001	170 €

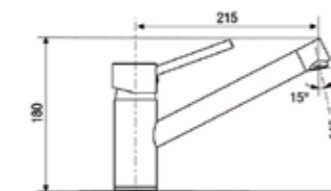



Copper



Gold

 *D: Grifería extraíble

Tivoli D PLADOS

acabado	código	PVR
 cromo brillo	91001	395 €
 copper brillo	91005	460 €
 gold brillo	91006	460 €

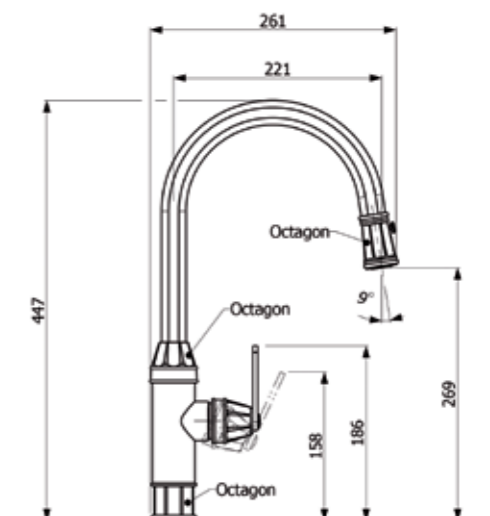

“Grifería de ambiente neoclásico. Los lados octogonales y los refinados acabados lo convierten en un modelo exclusivo”



 *D: Grifería extraíble

BabyChef D PLADOS

acabado	código	PVR
 cromo brillo	90001	560 €

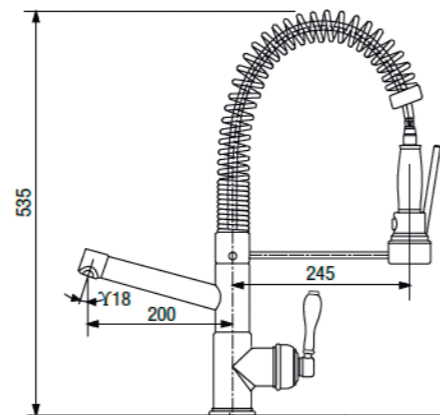

“Grifería de ámbito profesional para cocinas neoclásicas. Su maneta y teleducha en porcelana transmite un sugerente diseño”

Vintage PLADOS

acabado	código	PVR
 cromo brillo	400098	325 €

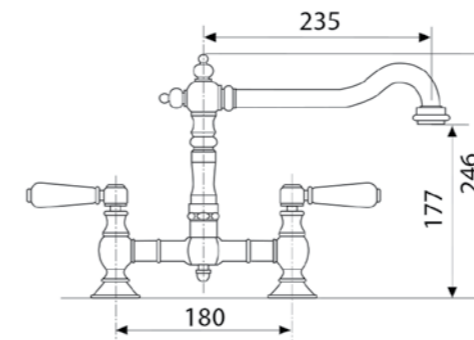

Retro PLADOS

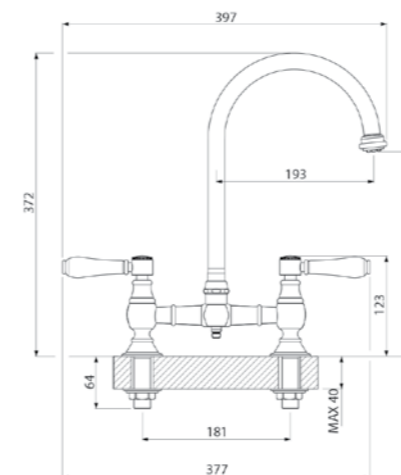

acabado	código	PVR
 cromo brillo	400160	325 €





 *D: Grifería extraíble

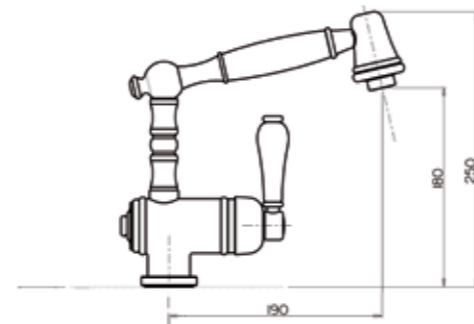

Torino D PLADOS

acabado	código	PVR
 cromo brillo	58001	320 €
 bronce	58005	375 €
 plata	58006	375 €





“Grifería extraíble retro style con moderna tecnología. Su maneta y teleducha en porcelana transmite un sugerente diseño”

Old PLADOS

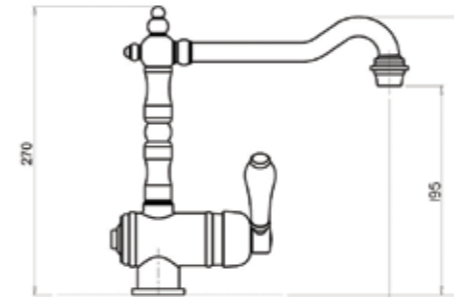
acabado	código	PVR
 cromo brillo	56001	245 €
 bronce	56005	295 €
 plata	56006	295 €



Classic A PLADOS

acabado	código	PVR
 cromo brillo	57001	320 €
 bronce	57005	360 €
 plata	57006	360 €

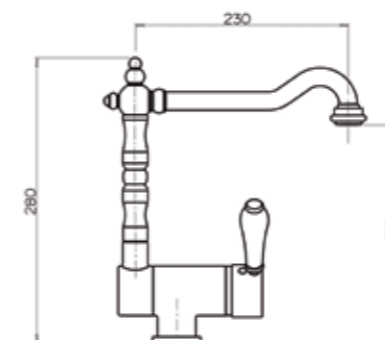

 *A: Grifería abatible
Altura mínima 82 mm

5 ACCESORIOS

Los accesorios hacen la diferencia. Tablas de corte de madera Iroko, polietileno de alta densidad o de moderno cristal templado, cubetas acero inox, exclusivas válvulas automáticas o roll ups... Los accesorios son prácticos, funcionales y muy usados en la cocina. Son fáciles de limpiar y permiten preparar los alimentos sin rayar la superficie del fregadero.

-
- DOSIFICADOR
p. 326
 - DIAMANT
p. 328
 - ROLL UP
p. 330
 - VÁLVULAS PVD
p. 331
 - VÁLVULAS
p. 332
 - GLOBO
p. 333
 - VÁLVULAS AUT.
p. 334
 - PREMIUM
p. 335
 - LUXE
p. 336
 - TRITURADOR
p. 337
 - ACCESORIOS UG
p. 338
 - ACCESORIOS INOX
p. 342
 - LIMPIEZA
p. 350

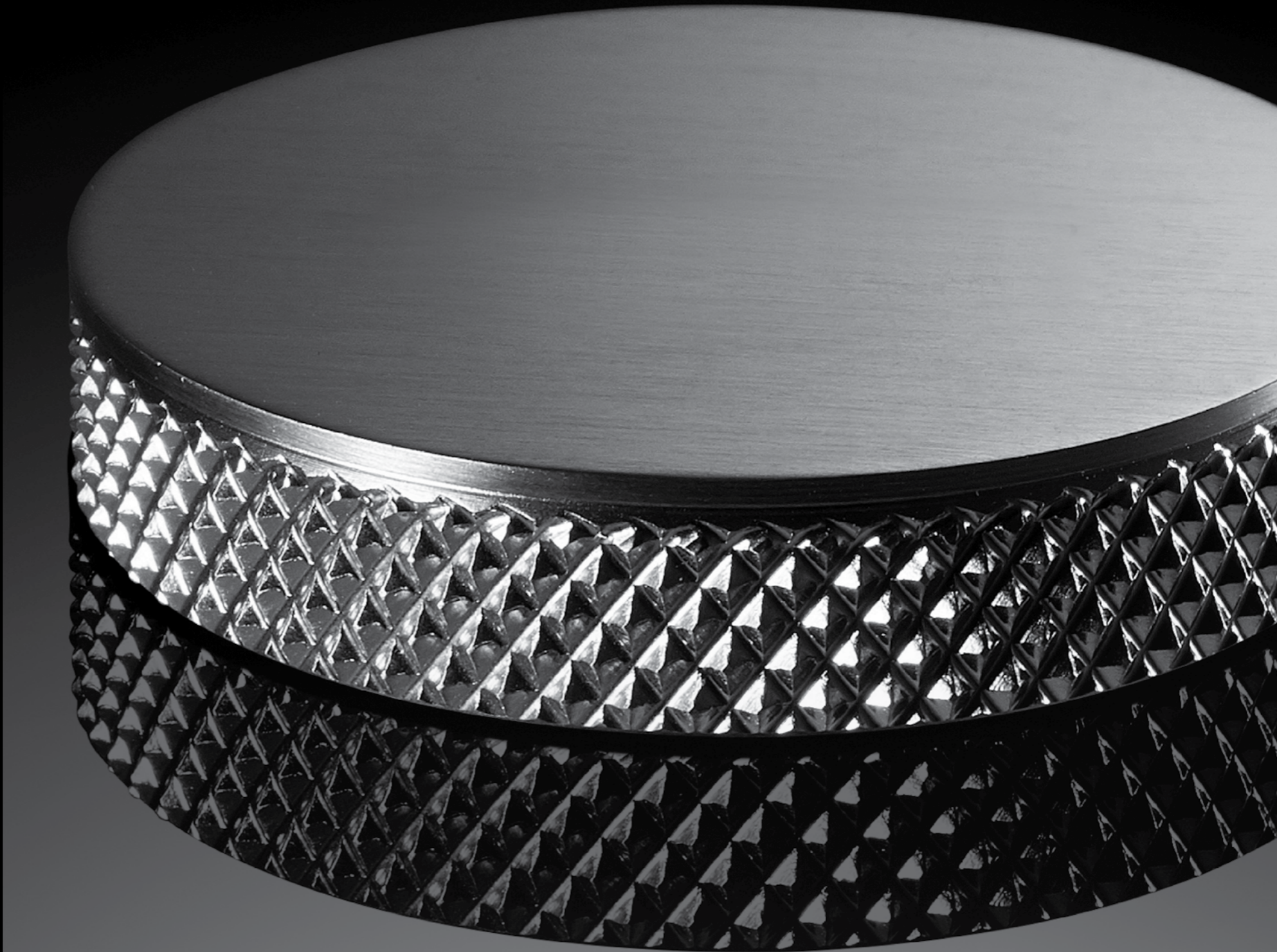

PLADOS

LOS ACCESORIOS
HACEN LA DIFERENCIA



TAPA FREGADERO

Una práctica superficie adicional, útil para preparar alimentos, ideal para fregaderos sin escurrreplatos.



REJILLA INFERIOR FREGADERO

Protegen el fondo del recipiente de impactos accidentales y del contacto con cacerolas demasiado calientes.



VÁLVULA PERIMETRAL

Un elegante accesorio para ocultar la válvula convencional.



CUBIERTA RESIDUOS BANDEJA ACERO INOXIDABLE

Adecuada para modelos estándar y con montaje inferior, una bandeja nunca se había visto tan bien.





Dosificador de jabón Round



código	código	acabado	medidas	PVR
ROUNDGO	-	Gold PVD	115 x Ø 50 mm.	130 €



código	código	acabado	medidas	PVR
ROUNDCP	-	Copper PVD	115 x Ø 50 mm.	130 €



código	código	acabado	medidas	PVR
ROUNDBL	-	Black PVD	115 x Ø 50 mm.	130 €



código	código	acabado	medidas	PVR
ROUNDBK	-	Black Matt	115 x Ø 50 mm.	120 €



código	código	acabado	medidas	PVR
ROUNDIX	-	Inox	115 x Ø 50 mm.	120 €



código	código	acabado	medidas	PVR
ROUNDRCR	-	Cromo brillo	115 x Ø 50 mm.	99 €



código	código	acabado	medidas	PVR
NEO	-	Cromo brillo	63 x Ø 45 mm.	48 €

INNOVACIÓN Y CREATIVIDAD

De nuestras creaciones más exclusivas se desmarca Diamant. Por su elegancia, este accesorio está destinado a los proyectos más exigentes donde cualquier detalle marca la diferencia.

Su acabado en forma de diamante transmite los valores para los que ha sido diseñado.



Válvula automática Diamont



código	código	acabado	medidas	PVR
06560	-	Gold PVD	Ø 42 mm.	75 €



código	código	acabado	medidas	PVR
03323	-	Copper PVD	Ø 42 mm.	75 €



código	código	acabado	medidas	PVR
03316	-	Black PVD	Ø 42 mm.	75 €



código	código	acabado	medidas	PVR
54769	-	Inox	Ø 42 mm.	65 €

Roll Up



* Versión cuadrada (square)

código	acabado	medidas	PVR
ROLLUPG0	Gold square	440 x 333 mm.	66 €
ROLLUPG006	Gold square	set 6 uds. / PVR ud.	58 €
ROLLUPG012	Gold square	set 12 uds. / PVR ud.	52 €



* Versión cuadrada (square)

código	acabado	medidas	PVR
ROLLUPCP	Copper square	440 x 333 mm.	66 €
ROLLUPCP06	Copper square	set 6 uds. / PVR ud.	58 €
ROLLUPCP12	Copper square	set 12 uds. / PVR ud.	52 €



* Versión cilíndrica (round)

código	acabado	medidas	PVR
ROLLUPIX	Inox. round	468 x 454 mm.	49 €
ROLLUPIX06	Inox. round	set 6 uds. / PVR ud.	45 €
ROLLUPIX12	Inox. round	set 12 uds. / PVR ud.	42 €

* En los pedidos por cantidad de 6 ó 12 uds., posibilidad de intercambiar acabados

Válvulas PVD



código	código	acabado	medidas	PVR
17079		Gold PVD	Ø 114 mm.	65 €
16232		Copper PVD	Ø 114 mm.	65 €
16225		Black PVD	Ø 114 mm.	65 €
16230		Black Matt	Ø 114 mm.	65 €

* Kit compuesto de válvula + cubreválvulas PVD. Se sirve junto con rebosadero rectangular. El kit es válido para fregaderos de 1 vía. Para kits de 2 vías ver pág. 36.



código	código	acabado	medidas	PVR
SS01851		Gold PVD	115 x 115 mm.	70 €
SS01852		Copper PVD	115 x 115 mm.	70 €
SS01853		Gun metal PVD	115 x 115 mm.	70 €

* Solo válido para fregaderos gama Titanium.

Válvulas y rebosaderos



código	acabado	medidas	PVR
COPPILT10	Acero inox	Ø 114 mm.	20 €



código	acabado	medidas	PVR
PILQUA	Acero inox	Ø 114 mm.	20 €



código	acabado	medidas	PVR
TPPE10P	Acero inox	55 x 30 mm.	8 €



código	acabado	medidas	PVR
CTPC10P	Acero inox	Ø 40 mm.	8 €

Cubreválvulas Globo



SIMPLEMENTE ESENCIAL

El nuevo cubreválvulas GLOBO cambia totalmente de inmediato la estética de cualquier fregadero.

Realizado en acero inoxidable con acabado satinado se adapta a cualquier válvula redonda de nuestro catálogo.

GLOBO. Único. Elegante. Universal

código	acabado	medidas	PVR
GLOBO	Acero inox	Ø 113 mm.	20 €

* Posibilidad de personalizar el cubreválvulas Globo con el logotipo a láser de su empresa. Pedido mínimo: 20 uds.

Válvulas automáticas

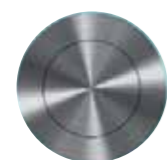

código	acabado	medidas	PVR
EASY	Inox	Ø 45 mm.	45 €



código	acabado	medidas	PVR
03330	Cromo brillo	35 x Ø 45 mm.	55 €
54752	Acero inox	35 x Ø 45 mm.	55 €



código	acabado	medidas	PVR
54745	Acero inox	45 x 45 mm.	45 €



código	acabado	medidas	PVR
SCA1VIA	Cromo brillo	Ø 45 mm.	45 €
SCA2VIAS	Cromo brillo	Ø 45 mm.	75 €

Rebosadero Premium



código	código	acabado	medidas	PVR
33113	-	Inox	Ø 40 mm.	40 €



código	código	acabado	medidas	PVR
33137	-	Gold PVD	Ø 40 mm.	45 €



código	código	acabado	medidas	PVR
33144	-	Copper PVD	Ø 40 mm.	45 €



código	código	acabado	medidas	PVR
33120	-	Black PVD	Ø 40 mm.	45 €

Sifón salvaespacio Luxe



LUXE TE PERMITE, GRACIAS A UNA MODERNA INSTALACIÓN, DISFRUTAR DE UN ESPACIO EXTRA EN EL MUEBLE DE TU FREGADERO.

A diferencia de los sistemas de desagüe convencionales, nuestro sifón Luxe te permite ahorrar espacio gracias a su salida vertical de ángulo recto. Además dispone de una salida frontal de seguridad y dos válvulas de desagüe para lavadora y lavavajillas. Su acabado gris metalizado lo convierte en un producto moderno y elegante.



código	acabado	medidas	PVR
LUXE1VIA	PVC gris metal	ver plano	28 €



código	acabado	medidas	PVR
LUXE2VIA	PVC gris metal	ver plano	38 €

Triturador



EL TRITURADOR PLADOS ELIMINA LOS RESIDUOS ALIMENTARIOS DE MODO CÓMODO, PRÁCTICO Y SEGURO.

Los residuos depositados en el fregadero causan sensación de desorden, suciedad y olores atrayendo incluso incómodos insectos. El uso de un triturador en la cocina elimina estos inconvenientes facilitando las tareas de limpieza domésticas. Una ayuda indispensable para mantener el orden e higiene en la cocina.



código	código	acabado	medidas	PVR
TBG075	-	Negro	182 x 327 mm.	645 €
PLKITN	-	Cromo brillo	Ø 42 mm.	95 €

- 3/4 HP
- 600 W
- 220 - 240 V / 50Hz
- Aislamiento acústico plus
- Peso 8,5 kg

- Capacidad 1.200 ml
- Motor de inducción
- Doble sistema de trituración
- Giro aumentado
- Válvula acero inox

Accesorios Ultragranit



código	código	acabado	medidas	PVR
COPHPL88	-	HPL	529 x 280 mm.	125 €



código	código	acabado	medidas	PVR
COPHPLON	-	HPL	414 x 250 mm.	115 €



código	código	acabado	medidas	PVR
COPHPLX1	-	HPL	423 x 280 mm.	115 €



código	código	acabado	medidas	PVR
COPHPLX2	-	HPL	405 x 430 mm.	115 €



código	código	acabado	medidas	PVR
TAGL88	-	Madera Iroko	534 x 280 mm.	90 €



código	código	acabado	medidas	PVR
TAGL44	-	Madera Iroko	413 x 250 mm.	90 €



código	código	acabado	medidas	PVR
TAGIRK1	-	Madera Iroko	467 x 439 mm.	90 €



código	código	acabado	medidas	PVR
TAGIRK2	-	Madera Iroko	467 x 439 mm.	115 €

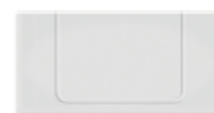

código	código	acabado	medidas	PVR
TAGP66	-	Polietileno	534 x 260 mm.	88 €



código	código	acabado	medidas	PVR
TAGP74	-	Polietileno	413 x 250 mm.	88 €



código	código	acabado	medidas	PVR
TAGP79	-	Polietileno	297 x 160 mm.	35 €



código	código	acabado	medidas	PVR
TAGCR	-	Cristal	479 x 271 mm.	70 €



código	código	acabado	medidas	PVR
ONTAGCR	-	Cristal	412 x 270 mm.	85 €



código	código	acabado	medidas	PVR
TAGCRLUX	-	Cristal	405 x 430 mm.	80 €



código	código	acabado	medidas	PVR
LXVASINX	-	Acero	380 x 165 mm.	120 €



código	código	acabado	medidas	PVR
ONVASINX	-	Acero	424 x 167 mm.	120 €



código	código	acabado	medidas	PVR
VAS93	-	Acero	318 x 170 mm.	70 €



código	código	acabado	medidas	PVR
SPCESINX	-	Acero	386 x 315 mm.	80 €



código	código	acabado	medidas	PVR
CESINX1	-	Acero	395 x 310 mm.	80 €

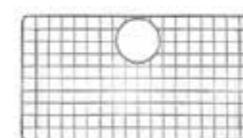

código	código	acabado	medidas	PVR
GRID76	-	Acero	630 x 340 mm.	85 €

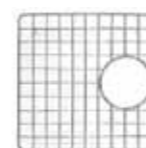

código	código	acabado	medidas	PVR
GRID86	-	Acero	315 x 310 mm.	75 €

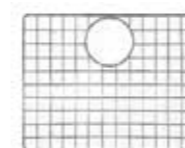

código	código	acabado	medidas	PVR
GRID60	-	Acero	425 x 340 mm.	70 €



código	código	acabado	medidas	PVR
FRESA	-	-	Ø 35 mm.	95 €

* Incluye fresa diamante de recambio para grifería Ø 35-37 mm

Accesorios Acero



código	código	acabado	medidas	PVR
VQL1840	A1	Acero	180 x 400 mm.	145 €



código	código	acabado	medidas	PVR
VQL2540	A3	Acero	250 x 400 mm.	155 €



código	código	acabado	medidas	PVR
VQLP2540	A4	Acero	250 x 400 mm.	225 €



código	código	acabado	medidas	PVR
VFPBRL19	B1	Acero	435 x 190 mm.	265 €



código	código	acabado	medidas	PVR
VPBRL19	B2	Acero	435 x 190 mm.	265 €



código	código	acabado	medidas	PVR
VFGBRL34	B3	Acero	435 x 345 mm.	285 €



código	código	acabado	medidas	PVR
VGBRL34	B4	Acero	435 x 345 mm.	285 €



código	código	acabado	medidas	PVR
VFGBRLE	B5	Acero	432 x 305 mm.	195 €



código	código	acabado	medidas	PVR
VFPSBR19	C1	Acero	375 x 190 mm.	265 €



código	código	acabado	medidas	PVR
VPSBR19	C2	Acero	375 x 190 mm.	265 €



código	código	acabado	medidas	PVR
VFGSBR34	C3	Acero	375 x 345 mm.	285 €



código	código	acabado	medidas	PVR
VG SBR34	C4	Acero	375 x 345 mm.	285 €



código	código	acabado	medidas	PVR
PPP BV400	A2	Acero	250 x 400 mm.	175 €



código	código	acabado	medidas	PVR
PPP B SBR	C5	Acero	375 x 190 mm.	175 €



código	código	acabado	medidas	PVR
PPP P2842	E1	Acero	280 x 420 mm.	175 €

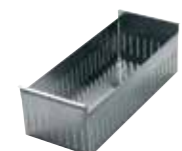

código	código	acabado	medidas	PVR
CSC15	D1	Acero	340 x 157 mm.	150 €



código	código	acabado	medidas	PVR
VSH15	F8	Acero	318 x 168 mm.	150 €

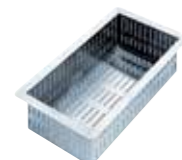

código	código	acabado	medidas	PVR
VSH20Q	H1	Acero	407 x 155 mm.	150 €



código	código	acabado	medidas	PVR
VSH40Q	H2	Acero	407 x 311 mm.	175 €



código	código	acabado	medidas	PVR
CI30	F3	Acero	300 x 400 mm.	85 €



código	código	acabado	medidas	PVR
CI34	F4	Acero	340 x 400 mm.	90 €



código	código	acabado	medidas	PVR
CI45	F5	Acero	450 x 400 mm.	95 €

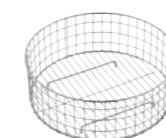

código	código	acabado	medidas	PVR
CI10	K1	Acero	Ø 375 mm.	65 €



código	código	acabado	medidas	PVR
TVQR4343	R1	Acero + PE	438 x 438 mm.	225 €



código	código	acabado	medidas	PVR
TVQG4351	E2	Acero + PE	518 x 438 mm.	275 €



código	código	acabado	medidas	PVR
TVQR5343	R2	Acero + PE	538 x 438 mm.	245 €



código	código	acabado	medidas	PVR
TVQR3843	R3	Acero + PE	778 x 438 mm.	395 €



código	código	acabado	medidas	PVR
TVQG5243	E3	Acero + PE	520 x 438 mm.	-

* Incluido en Ghost 104



código	código	acabado	medidas	PVR
TVQG8043	E4	Acero + PE	800 x 438 mm.	-

* Incluido en Ghost 160



código	código	acabado	medidas	PVR
TR3642	A5	Madera Iroko	360 x 420 mm.	120 €



código	código	acabado	medidas	PVR
TBRL4624	B6	Madera Iroko	464 x 249 mm.	125 €



código	código	acabado	medidas	PVR
TBRL4634	B7	Madera Iroko	464 x 345 mm.	135 €



código	código	acabado	medidas	PVR
TSBR4024	C6	Madera Iroko	404 x 249 mm.	125 €



código	código	acabado	medidas	PVR
TSBR4030	C7	Madera Iroko	404 x 300 mm.	135 €



código	código	acabado	medidas	PVR
TLQ40	F1	Madera Iroko	424 x 416 mm.	90 €



código	código	acabado	medidas	PVR
TL30	G1	Madera Iroko	300 x 400 mm.	85 €



código	código	acabado	medidas	PVR
TL34	G2	Madera Iroko	340 x 400 mm.	85 €



código	código	acabado	medidas	PVR
TL45	G3	Madera Iroko	450 x 400 mm.	95 €



código	código	acabado	medidas	PVR
TL10	F6	Acero + PE	Ø 375 mm.	70 €



código	código	acabado	medidas	PVR
TTQ40	F2	Polietileno	400 x 398 mm.	90 €



código	código	acabado	medidas	PVR
TT30	G4	Polietileno	300 x 400 mm.	85 €



código	código	acabado	medidas	PVR
TT34	G5	Polietileno	340 x 400 mm.	85 €



código	código	acabado	medidas	PVR
TT45	G6	Polietileno	450 x 400 mm.	95 €



código	código	acabado	medidas	PVR
TT10	F7	Polietileno	Ø 375 mm.	70 €



código	código	acabado	medidas	PVR
VQA2442	A6	Polietileno	240 x 420 mm.	95 €



código	código	acabado	medidas	PVR
TLCCR	J1	Kit accesorios	-	195 €



código	código	acabado	medidas	PVR
TVRE300N	I1	Cristal templado negro	285 x 500 mm. (x2)	175 €



código	código	acabado	medidas	PVR
TVRE300W	I2	Cristal templado blanco	285 x 500 mm. (x2)	175 €



código	código	acabado	medidas	PVR
TVRE395N	I3	Cristal templado negro	395 x 500 mm. (x2)	190 €



código	código	acabado	medidas	PVR
TVRE395W	I4	Cristal templado blanco	395 x 500 mm. (x2)	190 €



código	código	acabado	medidas	PVR
TSQ24N	H3	Cristal templado negro	512 x 240 mm.	90 €
TLN24N	L1	Cristal templado negro	512 x 240 mm.	90 €



código	código	acabado	medidas	PVR
TSQ24W	H4	Cristal templado blanco	512 x 240 mm.	90 €
TLN24W	L2	Cristal templado blanco	512 x 240 mm.	90 €



código	código	acabado	medidas	PVR
TVCR860	J2	Cristal templado negro	500 x 430 mm. (x2)	195 €

Mantenimiento y limpieza



100 % ECO FRIENDLY



Extracare es un extraordinario detergente desengrasante. Muy eficaz contra la suciedad más difícil y ha sido estudiado para no dañar la lucidez de los fregaderos de ultragránit. Gracias a su densa fórmula también está indicado para su aplicación en zonas verticales. El producto tiene un secado muy lento lo que permite a sus agentes activos actuar durante un mayor tiempo.

código	descripción	PVR
EXTCARE	EXTRACARE Detergente desengrasante	30 €



código	descripción	PVR
BRLCARE	BRILLCARE Detergente desengrasante	30 €

Brillcare es un detergente a base de agua, formulado con agentes de origen vegetal rápidamente biodegradables y reconocidos con el certificado Ecolabel. Es ideal para la limpieza cotidiana de los fregaderos de ultragránit y de todas las superficies lavables de la cocina.



código	descripción	PVR
PULLAV	TERRA BIANCA Detergente en pasta	30 €

Terra Bianca es un detergente en pasta, antibacteriano y no abrasivo que limpia y protege todas las superficies del fregadero incluso las partes más delicadas. El kit contiene una doble esponja, con un lado soft (amarillo) y un lado abrasivo (azul). Pule y desengrasa todas las superficies de la cocina dejando un agradable aroma.



código	descripción	PVR
IXCR	CREMA INOX Pasta profesional	20 €

Crema concentrada de uso profesional para fregaderos de acero inox.



código	descripción	PVR
IXPN	PAÑO MICROFIBRA	15 €

Paño ultra microfibra para uso profesional. El paño no necesita hervirse antes del uso ya que está tratado térmicamente.

CONSEJOS PRÁCTICOS SOBRE EL CUIDADO Y MANTENIMIENTO DEL FREGADERO

- Evite colocar ollas, sartenes u otros objetos calientes a más de 280° C sobre la superficie del fregadero.
¡ATENCIÓN! El fondo de una olla o sartén recién sacada del quemador puede alcanzar temperaturas superiores a los 600° C.
- Las ollas, sartenes u otros objetos calientes deben colocarse en agarraderas adecuadas (de madera, caucho, etc.). Evite provocar un choque térmico excesivo debido a la presencia de objetos muy calientes y muy fríos en el fregadero al mismo tiempo.
- No utilice el fregadero como superficie de corte: utilice una tabla de cortar de madera dura o polietileno, que se puede comprar junto con el fregadero.
- El uso de cestas inox o de policarbonato (que se pueden comprar junto con el fregadero) puede reducir el riesgo de daños accidentales.
- No utilice detergentes abrasivos, sustancias ácidas o esponjas metálicas para limpiar el fregadero porque rayan la superficie y la hacen susceptible a las manchas.
- Los objetos pesados o puntiagudos que caigan sobre la superficie del fregadero pueden dañarlo.
- Las rayas y arañazos en la superficie del fregadero se pueden quitar con papel de lija y luego con una capa de esmalte.
- ¡PRECAUCIÓN! No vierta alcohol, gasolina, ácido tricloroacético o cualquier disolvente en general dentro o sobre el fregadero porque podrían reaccionar con la estructura química del material compuesto y dañarlo irreparablemente.

OTRAS INSTRUCCIONES SOBRE CÓMO LIMPIAR EL FREGADERO

- Limpiar el fregadero regularmente después de cada uso con agua tibia y un detergente líquido (LIQUID AJAX, etc. son excelentes para este tipo de superficies) y un paño suave. Las manchas genéricas deben eliminarse de inmediato.
- No se deben utilizar polvos y cremas de limpieza, incluso ligeramente abrasivos, ni detergentes químicamente agresivos.
- Los productos de limpieza abrasivos solo se pueden utilizar en circunstancias excepcionales, por ejemplo, cuando se debe eliminar la quemadura de un cigarrillo; sin embargo, estos productos deben usarse con sumo cuidado.
- Las marcas provocadas por alimentos o líquidos que se manchan fácilmente, es decir, té, café, zumos de frutas y similares, deben eliminarse inmediatamente con agua muy caliente y un producto de limpieza.
- Las manchas especiales, como las provocadas por la tinta china, tintas, manchas o pinturas a base de aceite, etc., deben eliminarse inmediatamente. Si estas manchas son difíciles de quitar, use un paño humedecido con alcohol desnaturalizado.
- Para las manchas orgánicas que son especialmente difíciles de eliminar, se recomienda que llene el fregadero con un limpiador orgánico altamente diluido como lejía y deje reposar durante la noche. A la mañana siguiente, enjuague con agua tibia y un paño suave.
- Las líneas causadas por el contacto entre una olla o tenedor y la superficie del fregadero deben eliminarse con un paño o una esponja y detergente líquido.
- Cubra el fondo del fregadero con una solución de vinagre normal y agua (o un producto diseñado específicamente para combatir la acumulación de cal) y déjelo reposar durante unas horas. Luego, frote vigorosamente el fondo del fregadero con el lado rígido de una esponja hasta eliminar la cal, la suciedad y las manchas. Enjuague bien con agua.

El seguimiento de estas normas y recomendaciones es fundamental para la vida útil del fregadero. En caso de dar un uso indebido al fregadero y producirse algún daño irreversible en el mismo, el producto no podrá entrar en garantía.

PREGUNTAS MÁS FRECUENTES

¿De qué están hechos los fregaderos de ultragranit?

El material compuesto de los fregaderos PLADOS está formado por un 80% de micropartículas de granito y cuarzo y un 20% de resina acrílica.

¿Es este material resistente al calor?

Sí, nuestros fregaderos resisten los choques térmicos, incluso los más violentos, y altísimas temperaturas (hasta 280°) sin sufrir daños permanentes.

¿Es resistente a las rayas?

El altísimo porcentaje de carga mineral presente en la mezcla hace que nuestros fregaderos sean muy resistentes a los arañazos y al desgaste. La mayoría de nuestros modelos están equipados con una superficie especial anti-rayado diseñada para preservar todas las partes como el fondo de los mismos y el escurridor evitando el desgaste debido al uso y acción diaria.

¿El color de los fregaderos se desgasta con el tiempo?

El color es el elemento característico de los fregaderos PLADOS. Gracias a la excelente resistencia a los rayos ultravioleta los colores de los fregaderos PLADOS se mantienen vivos e inalterables con el tiempo y mantienen todo su brillo. El color no cambia incluso si el fregadero está expuesto a la luz solar directa.

¿Pueden aparecer manchas? Si es así, ¿cómo limpio?

Nuestros fregaderos son muy resistentes a la acción diaria de sustancias agresivas y alimentos. La no porosidad de las superficies permite una rápida limpieza del fregadero con un detergente normal y la simple acción de un paño de cocina o una esponja. El fregadero está siempre fresco, limpio e higiénico. Los depósitos de cal se pueden eliminar fácilmente con detergentes universales fácilmente disponibles en el mercado, productos anti-cal o depositando vinagre (además de agua) en el fondo del fregadero durante un período de 4-8 horas. Luego enjuague el fregadero, límpielo con una esponja y un paño seco.

¿Existen productos específicos para la limpieza de fregaderos de ultragranit?

Plados ofrece una línea de detergentes específicamente diseñados para el tratamiento de fregaderos de ultragranit.

PARA LA LIMPIEZA ORDINARIA: BRILLCARE es un detergente a base de agua, formulado con materiales derivados de plantas rápidamente biodegradables y ECOLABEL reconocido y certificado. Es ideal para la limpieza diaria de fregaderos Plados y de todas las superficies lavables de la cocina. PARA UNA LIMPIEZA EXTRAORDINARIA: EXTRACARE es un detergente desincrustante a base de agua para una limpieza extraordinaria. Activo contra la suciedad más rebelde, ha sido diseñado para no dañar el brillo de los fregaderos de ultragranit. Gracias a su formulación densa, también es adecuado para aplicaciones verticales. El producto se seca muy lentamente, permitiendo que los agentes activos contenidos en la mezcla reaccionen durante el mayor tiempo posible.

¿Cómo puedo perforar el orificio para la grifería?

Nuestros fregaderos se pueden perforar con una broca recubierta de diamante con un diámetro de 35-37 mm. Todos los fregaderos están provistos de orificios preperforados para grifería y otros accesorios (dispensador de jabón, desagüe automático, etc...), en muchos modelos hay más orificios preperforados para que el instalador decida dónde colocar la grifería.

Mantenimiento y limpieza ultragranit



En nuestro canal de Youtube podrás encontrar tutoriales y recomendaciones para un óptimo uso de vuestro fregadero. De este modo la vida útil del mismo se verá prolongada en el tiempo.

Asimismo ponemos a su disposición tutoriales para una correcta instalación tanto del fregadero como de la grifería.



Como quitar las manchas difíciles



Resistente a las rayas



Resistente al calor



Fácil limpieza



Tutorial instalación fregadero y grifería



Test embalaje



Proyecto Green Sinks



Tecnología Nanostone



Mantenimiento y limpieza acero inoxidable



Plados utiliza el acero AISI 304 18/10, uno de los metales de mayor rendimiento que garantiza resistencia y durabilidad. El acero inoxidable es el protagonista de la elección del diseño como material de referencia para la creatividad del diseñador.

Durabilidad: los elementos de aleación del acero inoxidable forman en la superficie una capa fina y transparente, que en presencia del oxígeno contenido en el agua o en el aire, se auto-regenera, protegiendo la superficie del material.

Resistencia a la corrosión (higiene): El acero inoxidable es fácil de limpiar, por esta razón se elige normalmente en el sector HORECA. Por supuesto, como todos los materiales de la casa, necesita mantenimiento. El acero se puede limpiar fácilmente y se caracteriza por su excelente resistencia a la corrosión. Sin embargo, es muy importante limpiarlo cada día con cuidado utilizando productos adecuados que no dañen.

Consejos de limpieza: Restos derivados de la instalación del fregadero se pueden tratar con una solución que contiene una pequeña cantidad de ácido fosfórico. Enjuagar con agua desionizada y secar. El polvo de hierro, que podría depositarse en las tuberías y salir a través de los grifos, una vez en contacto con el acero inoxidable podría oxidarse rápidamente. Eliminar inmediatamente utilizando agua y un detergente líquido neutro (sin ácidos corrosivos) para platos, o un jabón para la limpieza diaria. Si la superficie presenta manchas más persistentes, se recomienda utilizar una mezcla de agua caliente y vinagre (10%). Aclarar siempre la superficie con abundante agua y secar bien con un paño limpio y suave. Este procedimiento permite evitar la acumulación en la superficie de depósitos de piedra caliza. Los depósitos de piedra caliza pueden ser retirados con productos no agresivos en crema (comúnmente disponibles en el comercio) o con nuestro kit específico para la limpieza. Todos los fregaderos de acero inox se pueden rayar. Tenga cuidado de apoyar en la superficie materiales afilados, ollas con fondo áspero o cubiertos afilados. La superficie del recipiente no deberá limpiarse con polvo abrasivo, esponjas abrasivas y escamillas de acero. Los productos metálicos distintos del acero inoxidable, que se dejan en la superficie del fregadero, podrían desencadenar con el tiempo un proceso electroquímico y afectar a la superficie. También el contacto prolongado con alimentos como vinagre, café, vino tinto, leche, etc. también puede dañar la superficie. La superficie de acero inoxidable no debe entrar en contacto con los siguientes productos químicos: ácido muriático, varecchina, amoníaco, detergentes para platería y cobre, ácido clorhídrico, ácido fluorhídrico y, en general, detergentes abrasivos. En caso de que estas sustancias entren accidentalmente en contacto con la superficie, enjuagar rápida y abundantemente con agua caliente.

Mantenimiento y limpieza PVD



La tecnología PVD, utilizada en los fregaderos de la serie Titanium, consta de prótesis superficiales de compuestos cerámicos. Los resultados se obtienen mediante un proceso de evaporación. Como todos los fregaderos de acero inoxidable, incluso los tratados con el acabado especial PVD, pueden rayarse. Tenga cuidado al colocar materiales afilados, ollas con fondo áspero o cubiertos afilados. La superficie del fregadero no deberá limpiarse con polvos abrasivos, esponjas abrasivas y escamillas de acero. Los productos metálicos, distintos del acero inoxidable, que se dejan en la superficie del fregadero, podrían desencadenar con el tiempo un ataque electroquímico y, por tanto, afectar a la superficie. También el contacto prolongado con alimentos como vinagre, café, vino tinto, leche, etc. también puede dañar la superficie. La superficie tratada con PVD no debe entrar en contacto con los siguientes productos químicos: ácido muriático, Varecchina, amoníaco, detergentes para platería y cobre, ácido clorhídrico, ácido fluorhídrico y en general detergentes abrasivos. Para la limpieza diaria se recomienda utilizar agua y un detergente líquido neutro para platos o jabón. Si en la superficie hay manchas más difíciles, recomendamos utilizar una mezcla de agua caliente y vinagre (10%). Aclarar siempre la superficie con abundante agua y secar bien con un paño suave y limpio. Este procedimiento permite evitar la acumulación en el fregadero de depósitos de piedra caliza. Eventualmente los posibles depósitos de piedra caliza pueden eliminarse con un producto anticál específico diluido con agua.

El seguimiento de estas normas y recomendaciones es fundamental para la vida útil del fregadero. En caso de dar un uso indebido al fregadero y producirse algún daño irreversible en el mismo, el producto no podrá entrar en garantía.

GESTIÓN DE RESIDUOS

El elemento más utilizado en la cocina: un buen sistema de gestión de residuos, organizado y adaptado a las necesidades del usuario, simplifica enormemente el trabajo y el orden dentro de la cocina.

Nuestras colecciones se adaptan perfectamente a todos nuestros fregaderos realzando la zona de aguas y convirtiéndola en un auténtico banco de trabajo.

SYNCR0

p. 358

AVENTO

p. 360

BABYLON

p. 362

MAXI XL

p. 364

AIRON

p. 368

MINI

p. 369





Syncro



acabado	base	código	medidas (AxFxH)	capacidad	PVR
■ gris orión	450	3608471	412 / 418 x 400 x 424 mm.	2 x 18 l.	270 €

- Incluye guías extracción total y cierre amortiguado Soft - Close
- Válido para muebles de 16 y 19 mm.
- Posibilidad accesorio pedal apertura cod. **KPEDAL** | PVR 82 €



acabado	base	código	medidas (AxFxH)	capacidad	PVR
■ gris orión	600	3608621	562 / 568 x 400 x 424 mm.	2 x 28 l.	290 €

- Incluye guías extracción total y cierre amortiguado Soft - Close
- Válido para muebles de 16 y 19 mm.
- Posibilidad accesorio pedal apertura cod. **KPEDAL** | PVR 82 €



acabado	base	código	medidas (AxFxH)	capacidad	PVR
■ gris orión	600	3608631	562 / 568 x 400 x 424 mm.	1 x 28 l. 2 x 13 l.	290 €

- Incluye guías extracción total y cierre amortiguado Soft - Close
- Válido para muebles de 16 y 19 mm.
- Posibilidad accesorio pedal apertura cod. **KPEDAL** | PVR 82 €



Avento

acabado	base	código	medidas (AxFxH)	capacidad	PVR
■ gris ori3n	400	580PL40A	350 x 458 x 463 mm.	2 x 29 L.	240 €



- Incluye guías extracci3n total y cierre amortiguado Soft - Close
- Posibilidad tapa perimetral antracita cod. **COPP040B** | PVR 24 €
- Posibilidad accesorio pedal apertura cod. **KPEDAL** | PVR 82 €

acabado	base	c3digo	medidas (AxFxH)	capacidad	PVR
■ gris ori3n	450	580PL45A	400 x 458 x 463 mm.	2 x 29 L.	250 €



- Incluye guías extracci3n total y cierre amortiguado Soft - Close
- Posibilidad tapa perimetral antracita cod. **COPP045B** | PVR 26 €
- Posibilidad accesorio pedal apertura cod. **KPEDAL** | PVR 82 €

acabado	base	c3digo	medidas (AxFxH)	capacidad	PVR
■ gris ori3n	500	580PL50C	450 x 458 x 505 mm.	2 x 40 L.	265 €



- Incluye guías extracci3n total y cierre amortiguado Soft - Close
- Posibilidad tapa perimetral antracita cod. **COPP050B** | PVR 28 €
- Posibilidad accesorio pedal apertura cod. **KPEDAL** | PVR 82 €

acabado	base	c3digo	medidas (AxFxH)	capacidad	PVR
■ gris ori3n	600	580PL60C	550 x 458 x 505 mm.	2 x 40 L.	280 €



- Incluye guías extracci3n total y cierre amortiguado Soft - Close
- Posibilidad tapa perimetral antracita cod. **COPP060B** | PVR 30 €
- Posibilidad accesorio pedal apertura cod. **KPEDAL** | PVR 82 €



Babylon



acabado	base	código	medidas (AxFxH)	capacidad	PVR
■ gris	450	588	400 x 500 x 560 mm.	2 x 35 L.	260 €

- Incluye guías extracción total y cierre amortiguado Soft - Close
- Incluye tapa perimetral
- Posibilidad accesorio pedal apertura cod. **KPEDAL** | PVR 82 €



acabado	base	código	medidas (AxFxH)	capacidad	PVR
■ gris	500	584	450 x 500 x 560 mm.	2 x 35 L.	275 €

- Incluye guías extracción total y cierre amortiguado Soft - Close
- Incluye tapa perimetral
- Posibilidad accesorio pedal apertura cod. **KPEDAL** | PVR 82 €



acabado	base	código	medidas (AxFxH)	capacidad	PVR
■ gris	600	580	550 x 500 x 560 mm.	2 x 35 L. 2 x 7,5 L.	290 €

- Incluye guías extracción total y cierre amortiguado Soft - Close
- Incluye tapa perimetral
- Posibilidad accesorio pedal apertura cod. **KPEDAL** | PVR 82 €



Maxi XL



acabado	base	código	altura	capacidad	PVR
■ gris orión	450	XL450A	290 mm.	2 x 11 l.	90 €
■ gris orión	450	XL450B	230 mm.	2 x 9 l.	90 €
■ gris orión	500	XL500A	290 mm.	2 x 11 l.	90 €
■ gris orión	500	XL500B	230 mm.	2 x 9 l.	90 €



acabado	base	código	altura	capacidad	PVR
■ gris orión	600	XL600A	290 mm.	1 x 26 l. 1 x 11 l.	105 €
■ gris orión	600	XL600B	230 mm.	1 x 20 l. 1 x 9 l.	105 €



acabado	base	código	altura	capacidad	PVR
■ gris orión	700	XL700A	290 mm.	1 x 26 l. 2 x 11 l.	115 €
■ gris orión	700	XL700B	230 mm.	1 x 20 l. 2 x 9 l.	115 €
■ gris orión	800	XL800A	290 mm.	1 x 26 l. 2 x 11 l.	115 €
■ gris orión	800	XL800B	230 mm.	1 x 20 l. 2 x 9 l.	115 €

accesorios opcionales



Tapa perimetral automática

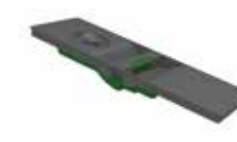

Tapa atomizadora



Líquido enzimático

Maxi XL



acabado	base	código	altura	capacidad	PVR
■ gris orión	900	XL900A	290 mm.	2 x 26 l. 1 x 11 l.	130 €
■ gris orión	900	XL900B	230 mm.	2 x 20 l. 1 x 9 l.	130 €



acabado	base	código	altura	capacidad	PVR
■ gris orión	1000	XL1000A	290 mm.	2 x 26 l. 2 x 11 l.	145 €
■ gris orión	1000	XL1000B	230 mm.	2 x 20 l. 2 x 9 l.	145 €



acabado	base	código	altura	capacidad	PVR
■ gris orión	1200	XL1200A	290 mm.	3 x 26 l. 1 x 11 l.	160 €
■ gris orión	1200	XL1200B	230 mm.	3 x 20 l. 1 x 9 l.	160 €

accesorios opcionales



Tapa perimetral automática

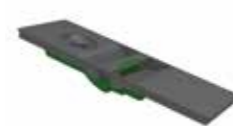

Tapa atomizadora



Líquido enzimático

Maxi XL



acabado	base	código	PVR
■ gris orión	450	COP45XL	26 €
■ gris orión	500	COP50XL	28 €
■ gris orión	600	COP60XL	30 €
■ gris orión	700	COP70XL	40 €
■ gris orión	800	COP80XL	42 €
■ gris orión	900	COP90XL	44 €
■ gris orión	1000	COP100XL	46 €
■ gris orión	1200	COP120XL	46 €



acabado	código	medidas (AxFxH)	capacidad	PVR
■ gris orión	XL2320	355 x 297 x 209 mm.	20 l.	35 €
■ gris orión	XL2309	355 x 145 x 209 mm.	9 l.	35 €
■ gris orión	XL3020	355 x 297 x 277 mm.	26 l.	40 €
■ gris orión	XL3009	355 x 145 x 277 mm.	11 l.	40 €

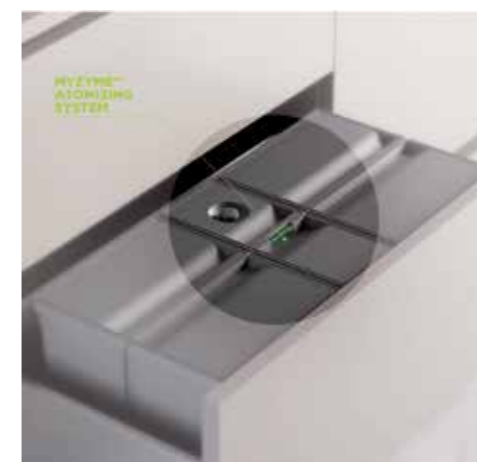

Sistema atomizador MYZYME

Gracias a un sistema patentado de nebulización integrado en la tapa el líquido enzimático creado a base de componentes naturales MYZYME, elimina al instante y permanentemente los malos olores derivados de los residuos húmedos y orgánicos.

Tapa atomizadora

acabado	código	PVR
■ gris orión	COPENZ	25 €

Líquido enzimático MYZYME

acabado	código	PVR
□ blanco	ENZ	25 €



Airon



acabado	base	código	medidas (AxFxH)	capacidad	PVR
inox	-	110TOP	Ø 250 x 368 mm.	10 L.	295 €

- A. Tapa de acero inox con agarre ergonómico
- B. Perfil perimetral goma
- C. Cubeta acero inox
- D. Embellecedor de superficie acero inox

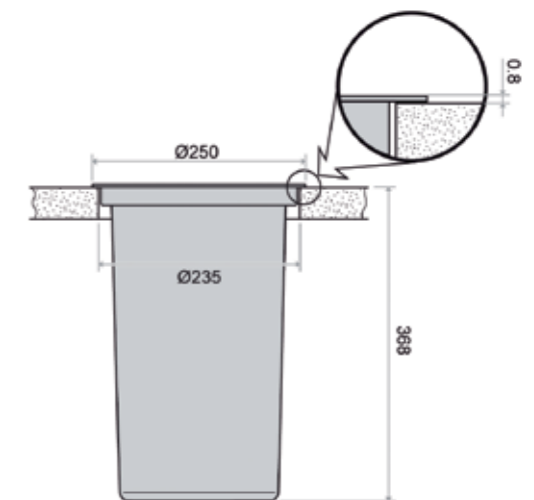

Mini



acabado	base	código	medidas (AxFxH)	capacidad	PVR
gris	-	557	247 x 185 x 182 mm.	5 L.	22 €



PLADOS

packs plados

fregadero + grifo + obsequio

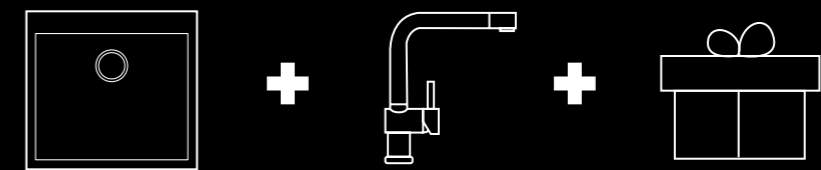

One 4110



■ black matt 70

EN Instalación encastre

BE Instalación bajo encimera

código	pack	PVR
1014	One 4110 + Firenze	490 €
1034	One 4110 + Bloom	535 €
1044	One 4110 + Pure Water	640 €

- ver características y diseño técnico en pág. 44

One 5610



■ black matt 70

EN Instalación encastre

BE Instalación bajo encimera

código	pack	PVR
2014	One 5610 + Firenze	535 €
2034	One 5610 + Bloom	580 €
2044	One 5610 + Pure Water	685 €

- ver características y diseño técnico en pág. 45

One 6010



■ black matt 70

EN Instalación encastre

BE Instalación bajo encimera

código	pack	PVR
2514	One 6010 + Firenze	590 €
2534	One 6010 + Bloom	635 €
2544	One 6010 + Pure Water	740 €

- ver características y diseño técnico en pág. 46

One 7610



■ black matt 70

EN Instalación encastre

BE Instalación bajo encimera

código	pack	PVR
3014	One 7610 + Firenze	655 €
3034	One 7610 + Bloom	700 €
3044	One 7610 + Pure Water	805 €

- ver características y diseño técnico en pág. 47

nuestras griferías

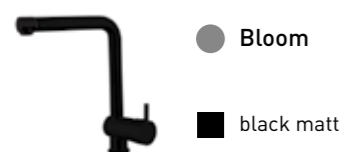

completa el diseño

OBSEQUIO



A ELEGIR

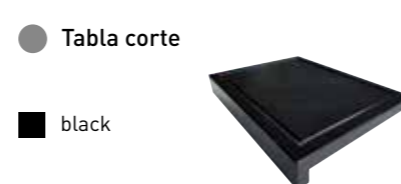

nuestras griferías

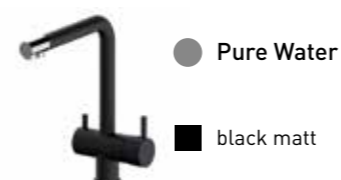
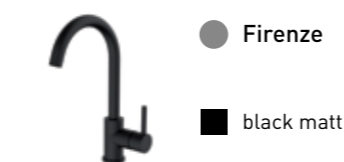

completa el diseño

OBSEQUIO



A ELEGIR

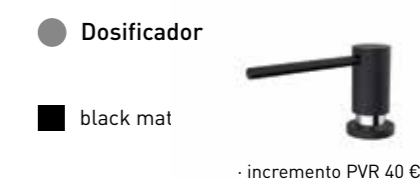

One 4110



- Instalación encastre
- Instalación bajo encimera

- blanco latte 58
- jazmín 56
- sahara 55
- tartufo 72
- avena 94
- aluminio 41
- titanio 42
- negro 44
- black matt 70
- chocolate 64

código	pack	PVR
4014	One 4110 + Avisio	625 €
4024	One 4110 + Avisio D	690 €
4034	One 4110 + Fino	715 €

· ver características y diseño técnico en pág. 44

One 5610



- Instalación encastre
- Instalación bajo encimera

- blanco latte 58
- jazmín 56
- sahara 55
- tartufo 72
- avena 94
- aluminio 41
- titanio 42
- negro 44
- black matt 70
- chocolate 64

código	pack	PVR
5014	One 5610 + Avisio	670 €
5024	One 5610 + Avisio D	735 €
5034	One 5610 + Fino	760 €

· ver características y diseño técnico en pág. 45

One 6010



- Instalación encastre
- Instalación bajo encimera

- blanco latte 58
- jazmín 56
- sahara 55
- tartufo 72
- avena 94
- aluminio 41
- titanio 42
- negro 44
- black matt 70
- chocolate 64

código	pack	PVR
6014	One 6010 + Avisio	725 €
6024	One 6010 + Avisio D	790 €
6034	One 6010 + Fino	815 €

· ver características y diseño técnico en pág. 46

One 7610



- Instalación encastre
- Instalación bajo encimera

- blanco latte 58
- jazmín 56
- sahara 55
- tartufo 72
- avena 94
- aluminio 41
- titanio 42
- negro 44
- black matt 70
- chocolate 64

código	pack	PVR
7014	One 7610 + Avisio	790 €
7024	One 7610 + Avisio D	855 €
7034	One 7610 + Fino	880 €

· ver características y diseño técnico en pág. 47

nuestras griferías

- Avisio PVD
 - black
 - copper
 - gold
- Avisio D PVD
 - black
 - copper
 - gold
- Fino PVD
 - black
 - copper
 - gold

OBSEQUIO



A ELEGIR

completa el diseño

- Roll up
 - gold
 - copper
 - inox
 - Kit válvula PVD
 - black
 - copper
 - gold
 - Dosificador PVD
 - black
 - copper
 - gold
- incremento PVR 40 €

nuestras griferías

- Avisio PVD
 - black
 - copper
 - gold
- Avisio D PVD
 - black
 - copper
 - gold
- Fino PVD
 - black
 - copper
 - gold

OBSEQUIO



A ELEGIR

completa el diseño

- Roll up
 - gold
 - copper
 - inox
 - Kit válvula PVD
 - black
 - copper
 - gold
 - Dosificador PVD
 - black
 - copper
 - gold
- incremento PVR 40 €

One 4110



Instalación encastre

Instalación bajo encimera

- blanco latte 58
- jazmín 56
- sahara 55
- tartufo 72
- avena 94
- aluminio 41
- titanio 42
- negro 44
- black matt 70
- chocolate 64

código	pack	PVR
1010	One 4110 + Firenze	420 €
1030	One 4110 + Bloom	455 €
1030E	One 4110 + Bloom ext.	505 €
1040	One 4110 + Pure Water	575 €

- ver características y diseño técnico en pág. 44

One 5610



Instalación encastre

Instalación bajo encimera

- blanco latte 58
- jazmín 56
- sahara 55
- tartufo 72
- avena 94
- aluminio 41
- titanio 42
- negro 44
- black matt 70
- chocolate 64

código	pack	PVR
2010	One 5610 + Firenze	465 €
2030	One 5610 + Bloom	500 €
2030E	One 5610 + Bloom ext.	550 €
2040	One 5610 + Pure Water	620 €

- ver características y diseño técnico en pág. 45

One 6010



Instalación encastre

Instalación bajo encimera

- blanco latte 58
- jazmín 56
- sahara 55
- tartufo 72
- avena 94
- aluminio 41
- titanio 42
- negro 44
- black matt 70
- chocolate 64

código	pack	PVR
2510	One 6010 + Firenze	520 €
2530	One 6010 + Bloom	555 €
2530E	One 6010 + Bloom ext.	605 €
2540	One 6010 + Pure Water	675 €

- ver características y diseño técnico en pág. 46

One 7610



Instalación encastre

Instalación bajo encimera

- blanco latte 58
- jazmín 56
- sahara 55
- tartufo 72
- avena 94
- aluminio 41
- titanio 42
- negro 44
- black matt 70
- chocolate 64

código	pack	PVR
3010	One 7610 + Firenze	585 €
3030	One 7610 + Bloom	620 €
3030E	One 7610 + Bloom ext.	670 €
3040	One 7610 + Pure Water	740 €

- ver características y diseño técnico en pág. 47

nuestras griferías

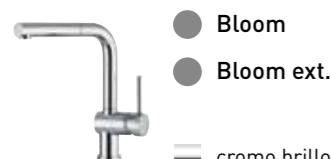
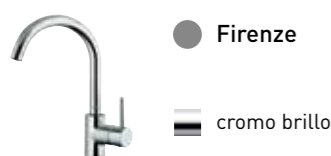

completa el diseño

OBSEQUIO



A ELEGIR

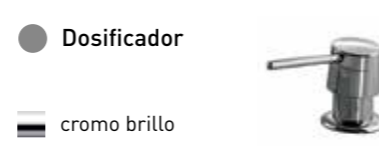
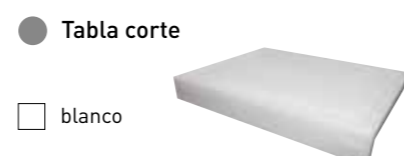

nuestras griferías

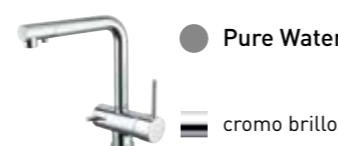
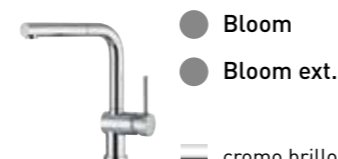

completa el diseño

OBSEQUIO



A ELEGIR

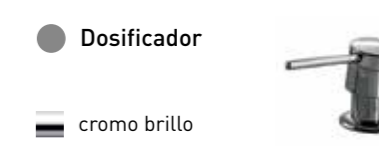

AM8620



- blanco latte 58
- jazmín 56
- sahara 55
- tartufo 72
- avena 94
- aluminio 41
- titanio 42
- negro 44
- black matt 70
- chocolate 64

Instalación encastre

Instalación bajo encimera

código	pack	PVR
4010	AM8620 + Firenze	585 €
4030	AM8620 + Bloom	620 €
4030E	AM8620 + Bloom ext.	670 €
4040	AM8620 + Pure Water	740 €

- ver características y diseño técnico en pág. 64

AM9910



- blanco latte 58
- jazmín 56
- sahara 55
- tartufo 72
- avena 94
- aluminio 41
- titanio 42
- negro 44
- black matt 70
- chocolate 64

Instalación encastre

Instalación bajo encimera

código	pack	PVR
5010	AM9910 + Firenze	570 €
5030	AM9910 + Bloom	605 €
5030E	AM9910 + Bloom ext.	655 €
5040	AM9910 + Pure Water	725 €

- ver características y diseño técnico en pág. 66

AM7810



- blanco latte 58
- jazmín 56
- sahara 55
- tartufo 72
- avena 94
- aluminio 41
- titanio 42
- negro 44
- black matt 70
- chocolate 64

Instalación encastre

Instalación bajo encimera

código	pack	PVR
6010	AM7810 + Firenze	520 €
6030	AM7810 + Bloom	555 €
6030E	AM7810 + Bloom ext.	605 €
6040	AM7810 + Pure Water	675 €

- ver características y diseño técnico en pág. 67

AM6510



- blanco latte 58
- jazmín 56
- sahara 55
- tartufo 72
- avena 94
- aluminio 41
- titanio 42
- negro 44
- black matt 70
- chocolate 64

Instalación encastre

Instalación bajo encimera

código	pack	PVR
7010	AM6510 + Firenze	470 €
7030	AM6510 + Bloom	505 €
7030E	AM6510 + Bloom ext.	555 €
7040	AM6510 + Pure Water	625 €

- ver características y diseño técnico en pág. 69

nuestras griferías



- Firenze
- cromo brillo

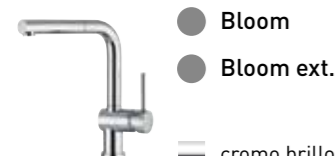

- Bloom
- Bloom ext.
- cromo brillo



- Pure Water
- cromo brillo

completa el diseño

OBSEQUIO



A ELEGIR



- Roll up
- inox

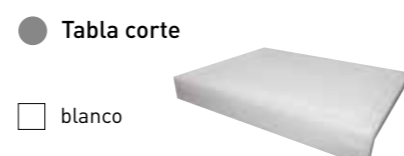

- Tabla corte
- blanco

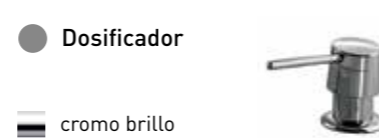

- Dosificador
- cromo brillo

nuestras griferías



- Firenze
- cromo brillo

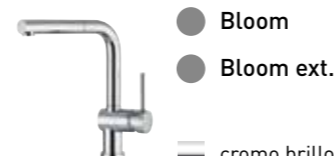

- Bloom
- Bloom ext.
- cromo brillo

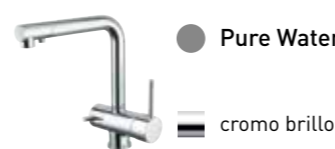

- Pure Water
- cromo brillo

OBSEQUIO



A ELEGIR



- Roll up
- inox



- Tabla corte
- blanco

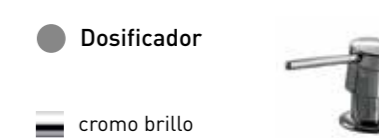

- Dosificador
- cromo brillo

FEM40



■ cepillado

Instalación filotop óptico (+ 20 € PVR)

Instalación bajo encimera

código	pack	PVR
0010	FEM40 + Firenze	345 €
0210	FEM40 + Bloom	380 €
0210E	FEM40 + Bloom ext.	430 €
0310	FEM40 + Pure Water	500 €

· ver características y diseño técnico en pág. 168

FEM45



■ cepillado

Instalación filotop óptico (+ 20 € PVR)

Instalación bajo encimera

código	pack	PVR
0011	FEM45 + Firenze	355 €
0211	FEM45 + Bloom	390 €
0211E	FEM45 + Bloom ext.	440 €
0311	FEM45 + Pure Water	510 €

· ver características y diseño técnico en pág. 168

FEM50



■ cepillado

Instalación filotop óptico (+ 20 € PVR)

Instalación bajo encimera

código	pack	PVR
0012	FEM50 + Firenze	365 €
0212	FEM50 + Bloom	400 €
0212E	FEM50 + Bloom ext.	450 €
0312	FEM50 + Pure Water	520 €

· ver características y diseño técnico en pág. 170

FEM71



■ cepillado

Instalación filotop óptico (+ 20 € PVR)

Instalación bajo encimera

código	pack	PVR
0013	FEM71 + Firenze	485 €
0213	FEM71 + Bloom	520 €
0213E	FEM71 + Bloom ext.	570 €
0313	FEM71 + Pure Water	640 €

· ver características y diseño técnico en pág. 170

nuestras griferías

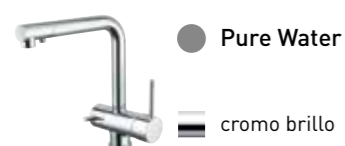
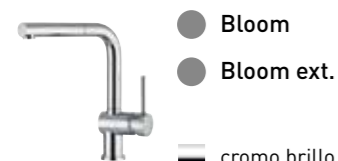
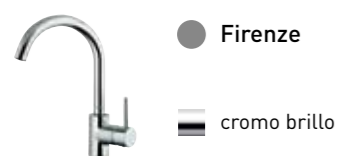

completa el diseño

OBSEQUIO



A ELEGIR

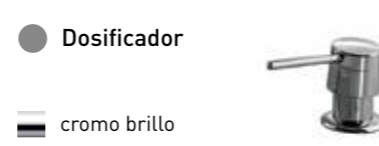
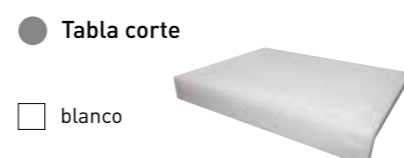

nuestras griferías

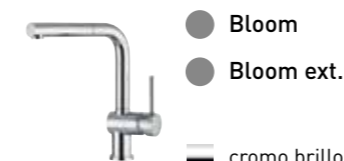

completa el diseño

OBSEQUIO



A ELEGIR

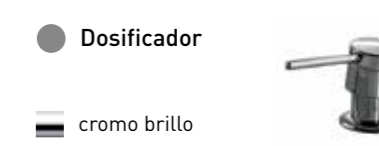
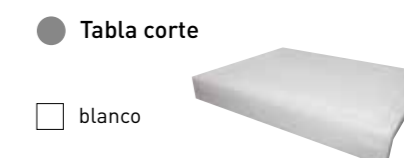

FE400



■ cepillado

Instalación bajo encimera

código	pack	PVR
1000	FE400 + Firenze	255 €
1210	FE400 + Bloom	290 €
1210E	FE400 + Bloom ext.	340 €
1310	FE400 + Pure Water	410 €

· ver características y diseño técnico en pág. 179

FE450



■ cepillado

Instalación bajo encimera

código	pack	PVR
1011	FE450 + Firenze	285 €
1211	FE450 + Bloom	320 €
1211E	FE450 + Bloom ext.	370 €
1311	FE450 + Pure Water	440 €

· ver características y diseño técnico en pág. 179

FE500



■ cepillado

Instalación bajo encimera

código	pack	PVR
1012	FE500 + Firenze	295 €
1212	FE500 + Bloom	330 €
1212E	FE500 + Bloom ext.	380 €
1312	FE500 + Pure Water	450 €

· ver características y diseño técnico en pág. 179

FE710



■ cepillado

Instalación bajo encimera

código	pack	PVR
1013	FE710 + Firenze	370 €
1213	FE710 + Bloom	405 €
1213E	FE710 + Bloom ext.	455 €
1313	FE710 + Pure Water	525 €

· ver características y diseño técnico en pág. 180

nuestras griferías

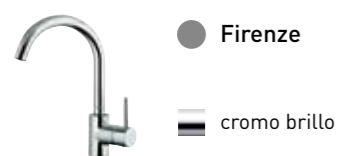

● Firenze
■ cromo brillo



● Bloom
● Bloom ext.
■ cromo brillo

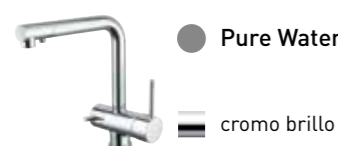

● Pure Water
■ cromo brillo

OBSEQUIO



A ELEGIR

completa el diseño



● Roll up
■ inox

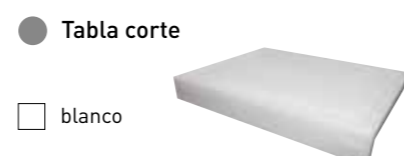

● Tabla corte
□ blanco

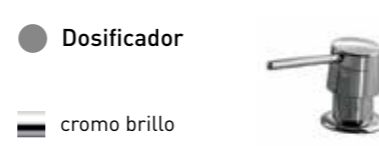

● Dosificador
■ cromo brillo

nuestras griferías



● Firenze
■ cromo brillo

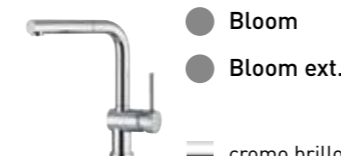

● Bloom
● Bloom ext.
■ cromo brillo

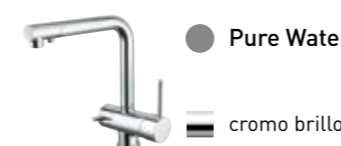

● Pure Water
■ cromo brillo

OBSEQUIO



A ELEGIR

completa el diseño



● Roll up
■ inox

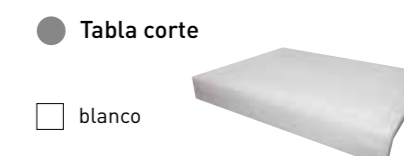

● Tabla corte
□ blanco

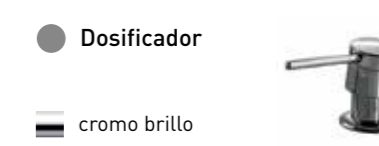

● Dosificador
■ cromo brillo

LNR39FBC



■ cepillado

Instalación filotop óptico

código	pack	PVR
6110	LNR39FBC + Firenze	490 €
6210	LNR39FBC + Bloom	525 €
6210E	LNR39FBC + Bloom ext.	575 €
6310	LNR39FBC + Pure Water	645 €

· ver características y diseño técnico en pág. 203

LNR55FBC



■ cepillado

Instalación filotop óptico

código	pack	PVR
6111	LNR55FBC + Firenze	520 €
6211	LNR55FBC + Bloom	555 €
6211E	LNR55FBC + Bloom ext.	605 €
6311	LNR55FBC + Pure Water	675 €

· ver características y diseño técnico en pág. 203

LNR75FBC



■ cepillado

Instalación filotop óptico

código	pack	PVR
6112	LNR75FBC + Firenze	620 €
6212	LNR75FBC + Bloom	655 €
6212E	LNR75FBC + Bloom ext.	705 €
6312	LNR75FBC + Pure Water	775 €

· ver características y diseño técnico en pág. 203

LNP802FBC



■ cepillado

Instalación filotop óptico

código	pack	PVR
6113	LNP802FBC + Firenze	1120 €
6213	LNP802FBC + Bloom	1155 €
6213E	LNP802FBC + Bloom ext.	1205 €
6313	LNP802FBC + Pure Water	1275 €

· ver características y diseño técnico en pág. 205

nuestras griferías

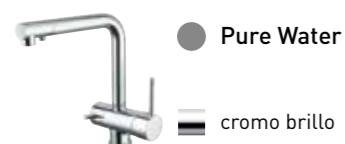
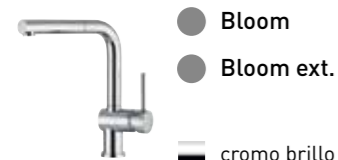

completa el diseño

OBSEQUIO



A ELEGIR

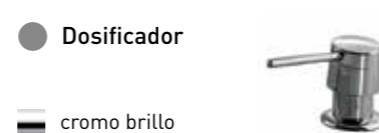
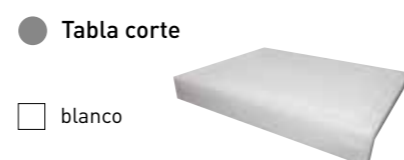

nuestras griferías

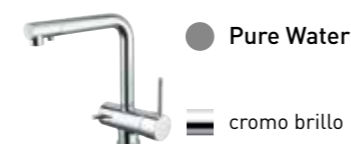

completa el diseño

OBSEQUIO



A ELEGIR

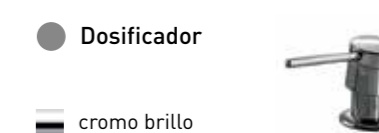
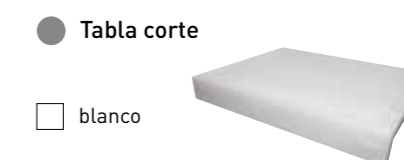

LAGOON27



blanco

Instalación bajo encimera

Instalación apoyo

código	pack	PVR
7110	Lagoon27 + Old	875 €
7210	Lagoon27 + Torino	950 €
7310	Lagoon27 + Baby Chef	1190 €

- ver características y diseño técnico en pág.109

LAGOON30



blanco

Instalación bajo encimera

Instalación apoyo

código	pack	PVR
7111	Lagoon30 + Old	960 €
7211	Lagoon30 + Torino	1035 €
7311	Lagoon30 + Baby Chef	1275 €

- ver características y diseño técnico en pág. 109

LAGOON36



blanco

Instalación bajo encimera

Instalación apoyo

código	pack	PVR
7112	Lagoon36 + Old	1135 €
7212	Lagoon36 + Torino	1210 €
7312	Lagoon36 + Baby Chef	1450 €

- ver características y diseño técnico en pág. 109

LGN332C



blanco

Instalación bajo encimera

Instalación apoyo

código	pack	PVR
7113	LGN332C + Old	1225 €
7213	LGN332C + Torino	1300 €
7313	LGN332C + Baby Chef	1540 €

- ver características y diseño técnico en pág. 111

nuestras griferías

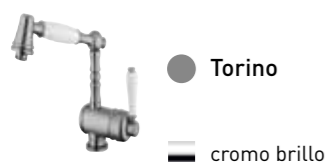
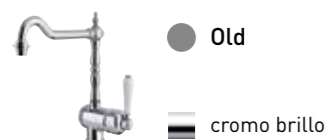

completa el diseño

OBSEQUIO



A ELEGIR

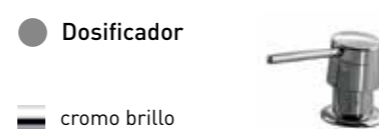
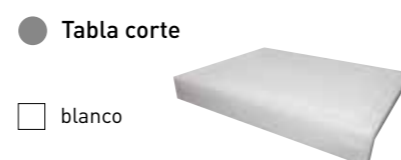

nuestras griferías

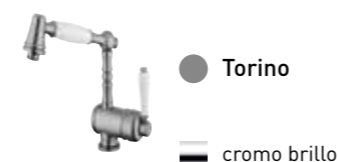
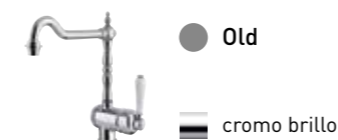

completa el diseño

OBSEQUIO



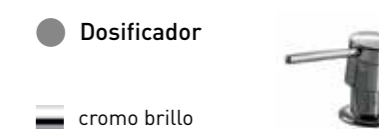
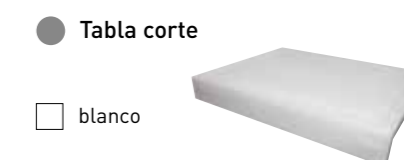

A ELEGIR



PLADOS

SIEMPRE
EN CONTACTO

 D'Aqua & Plados

 @DAqua_kitchen

 daqua_kitchenliving

 Plados





PLADOS

SERVICIO Y ASISTENCIA

Numerosas son las iniciativas de nuestra organización para satisfacer todas las exigencias y necesidades de nuestros clientes.

Cualquier información técnica o comercial puede ser consultada telefónicamente en el número:

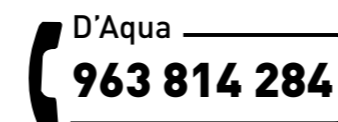

O en el siguiente mail:

info@daqua.es



ASISTENCIA

Nuestro servicio de asistencia técnica está activo de lunes a viernes de 9:00 a 14:00 h.



Condiciones de venta

PRECIOS. Los precios publicados en este catálogo son precios de venta al público recomendados sin I.V.A. **TRANSPORTE.** Los portes son pagados hasta su destino en la Península e Islas Baleares, salvo en los pedidos inferiores a 120 € donde se aplicará un cargo de 8 €. **ENVÍO DE MERCANCÍA.** Todas las expediciones salen de nuestros almacenes convenientemente embaladas con el material en perfectas condiciones de uso. Si se observase cualquier anomalía, tanto en número de bultos como en los materiales, debe hacerse constar en el boletín de entrega de la agencia en el momento de la firma. Si no es posible comprobar la mercancía en el momento de la recepción, añadir en la firma "pendiente de revisar". El plazo de entrega para reclamaciones es de 24 horas. **GARANTÍA.** El periodo de garantía es de 24 meses a partir de la fecha de compra, de acuerdo con la Ley de garantías en la venta de bienes de consumo y cubre todo lo que se supone defectos de fabricación. En ningún caso la garantía cubre costes adicionales que se deriven de mano de obra de instaladores, fontaneros, marmolistas, etc **RECLAMACIONES Y DEVOLUCIONES DE MERCANCÍA.** Cualquier devolución de mercancía deberá ser previamente comunicada a D'Aqua. En los casos en los que la devolución se produzca por errores u otras causas ajenas a D'Aqua, los gastos que se deriven serán a cargo del cliente. **RESPONSABILIDAD.** Los datos indicados en este catálogo son correctos a día de su edición. Plados no se hace responsable de los cambios que se produzcan posteriormente. **PAGOS PENDIENTES.** Todos los pedidos quedarán automáticamente retenidos si existe alguna incidencia de pago de suministros anteriores hasta no quedar regularizada la situación. **RESERVA DE DOMINIO.** La mercancía será propiedad de Plados hasta el pago total de la misma. **JURISDICCIÓN.** En caso de litigio, serán competentes los tribunales que D'Aqua estipule.



PLADOS

PLADOS, S.P.A - VÍA GRAZIA DELEDDA, 3 - 62010 MONTECASSIANO (MC) ITALY
TEL. +39 0733 290592 - FAX. +39 0733 298070
www.plados.it

D'AQUA

DISTRIBUIDOR EXCLUSIVO PLADOS PARA ESPAÑA

D'AQUA - CALLE ESCULTOR ESTEVE EDO, 8 - 46022 VALENCIA - ESPAÑA
TEL. +34 96 381 42 84 - FAX. +34 96 381 42 85
info@daqua.es - www.daqua.es